



BOSCH

Tecnologia para a vida

Catálogo

Abril 2022

Viva
#LikeA **Bosch**

Desenhados para tornar a sua vida mais fácil.

Exaustores

Descubra a nova linha de exaustores perfeitos para a sua cozinha. Desde chaminés de parede de design inclinado ou vertical em vidro e com linhas deslumbrantes, a modelos de integrar, que ficam totalmente ocultos nos seus móveis, todos extremamente silenciosos. Tudo, para que possa usufruir ainda mais da sua cozinha.

Frigoríficos de integrar

Elegantes e de fácil integração na sua cozinha estão equipados com a última tecnologia – vitaFresh, que lhe permite manter os seus alimentos mais frescos durante muito mais tempo.

Placas

Escolha a placa que melhor combina com seus hábitos de cozinha: as revolucionárias placas a gás FlameSelect ou as inovadoras placas de indução.

Fornos

Em aço inoxidável e de elevada qualidade combinam o elegante vidro preto com o design intemporal, enquanto a sofisticada tecnologia iHe oferece os melhores resultados. Tudo com menos trabalho e mais prazer na hora de cozinhar.

Aparelhos compactos

Para os perfeccionistas: agora pode adicionar modelos a vapor ou micro-ondas na combinação perfeita da sua cozinha.

Máquina de café

Para os apaixonados pelo café, agora já pode ter o seu café pronto na sua cozinha. O design da máquina de café corresponde ao dos fornos da Serie 8 para que obtenha um alinhamento perfeitamente coordenado.

Gavetas de aquecimento

Para que possa manter as suas chávenas de café quentes, para o cappuccino matutino ou os pratos à temperatura ideal antes de servir o jantar, sempre quentes. Pode ainda utilizá-las para descongelar ou levedar massa.

Máquinas de lavar loiça

Uma máquina de lavar loiça é imprescindível em qualquer cozinha moderna para que o possa ajudar a cuidar da loiça. Escolha o modelo que mais se adequa à sua cozinha: totalmente integrável, painel à vista ou sob bancada. Qualquer que seja o modelo selecionado, a combinação será sempre perfeita!



Bosch – a marca em que pode confiar.



Design

Com centenas de prémios de design conquistados, a marca Bosch, garante-lhe que cada detalhe de cada aparelho, foi cuidadosamente projetado para fazer da sua utilização a mais ergonómica e segura possível.



Qualidade

Com mais de 100 anos de experiência em eletrodomésticos e a mais recente engenharia alemã, fabricamos produtos de elevada qualidade, de fácil utilização e que contribuem para que, na sua utilização, possa obter sempre resultados perfeitos.



Nº1 no Mundo e na Europa*

Os consumidores escolheram...

Bosch é a marca número 1 no Mundo em máquinas de lavar loiça

E a marca número 1 em grandes eletrodomésticos na Europa.

*Fonte: Source Euromonitor International Limited; volume sales 2020



Sustentabilidade e Vida Saudável

Descubra, no nosso site e redes sociais, as soluções inovadoras dos eletrodomésticos Bosch para uma vida mais saudável e sustentável.

#LikeABosch

Nova etiqueta energética.

Desde 1995, que a **etiqueta energética** nos tem mostrado quais os dados mais relevantes sobre a eficiência energética e o consumo de cada eletrodoméstico.

Em 2021, no seguimento dos novos requisitos da União Europeia nesta área, iremos assistir a alterações significativas desta etiqueta.

A UE também modificou os testes a que os aparelhos são submetidos, a fim de calcular os dados de consumo, como tal já não é possível comparar os valores e as classificações de eficiência de uma etiqueta anterior com os valores e classificações de eficiência da nova etiqueta.

A partir de **1 de Março de 2021**, as máquinas de lavar roupa, máquinas de lavar e secar roupa, máquinas de lavar loiça, frigoríficos, congeladores e garrafeiras, devem exibir esta **nova etiqueta energética**.

Porque é que a etiqueta energética alterou?

Há três razões fundamentais para esta mudança:

Inovação contínua dos eletrodomésticos.

Muitos aparelhos já eram fabricados com classificação A+ ou mesmo superior. Por conseguinte, a etiqueta energética anterior era já considerada como pouco diferenciadora.

O consumidor exige agora um nível de sustentabilidade muito mais elevado e funções mais rápidas e que se adaptem ao ritmo dos seus dias.

Finalmente, embora seja uma razão mais técnica, também foi **necessário alterar a metodologia de teste** de forma a que os resultados se possam refletir na nova etiqueta energética.

Quais as principais alterações ao rótulo?

O mais importante: **o desaparecimento das classes A+, A++ e A+++.**

Foi criada **uma nova escala de A a G.**

Por exemplo, um produto que até agora tinha sido A+++ , com a nova rotulagem poderá ser classe C ou classe D.

É muito importante esclarecer que apenas a etiqueta será alterada: **os eletrodomésticos permanecem os mesmos e não terão quaisquer aumentos de consumo.**

Além disso, também será possível obter mais informações sobre o produto através de um código QR que é exibido no canto superior da própria etiqueta energética.

O código QR estará ligado a uma base de dados, operada pela UE e que terá a informação sobre todos os eletrodomésticos. O acesso a esta informação poderá ser efetuado facilmente via internet.

Prazos importantes

1 de março de 2021

Obrigatória a exibição da **nova etiqueta energética** nos eletrodomésticos que se encontram nos pontos de venda. Os pontos de venda terão 14 dias úteis para mudar as etiquetas.

30 de novembro de 2021

Data limite para a venda dos aparelhos que apresentem a etiqueta anterior.

Frigoríficos e Congeladores

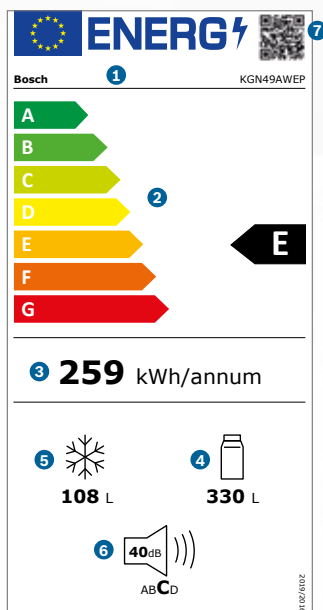

- 1 Marca do fabricante e modelo.
- 2 Classe de eficiência energética.
- 3 Consumo de energia em kWh/ano (medido de acordo com novos padrões).
- 4 Volume total do compartimento de congelação.
- 5 Volume total do compartimento de refrigeração.
- 6 Emissão de ruído em dB(A) re 1 PW e classe de emissão de ruído.
- 7 QRcode para acesso à base de dados europeia.

Máquinas de lavar loiça

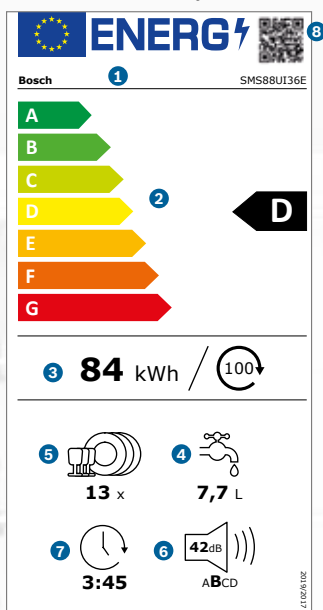

- 1 Marca do fabricante e modelo.
- 2 Classe de eficiência energética.
- 3 Consumo de energia em kWh/100 ciclos (no Programa "Eco").
- 4 Consumo de água em litros/ciclo (no Programa "Eco").
- 5 Número de serviços padrão para o Programa "Eco".
- 6 Emissão de ruído em decibéis (dB(A) re 1 PW e classe de emissão de ruído).
- 7 Duração do Programa "Eco" em horas e minutos.
- 8 QRcode para acesso à base de dados europeia.

Máquinas de lavar roupa

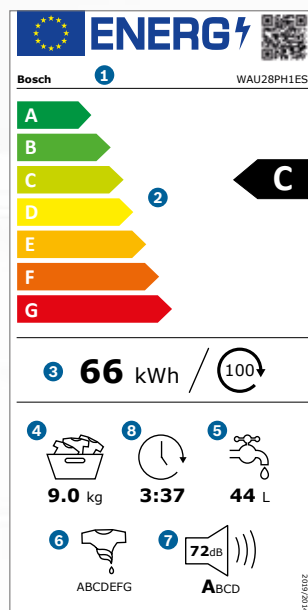

- 1 Marca do fabricante e modelo.
- 2 Classe de eficiência energética.
- 3 Consumo de energia** em kWh/100 ciclos (no programa Eco 40-60).
- 4 Capacidade de carga máxima em Kg.
- 5 Consumo de água** em litros/ciclo (no programa Eco 40-60).
- 6 Classe de eficiência de centrifugação**.
- 7 Emissão de ruído durante a centrifugação em dB(A) re 1 PW e classe de emissão de ruído**.
- 8 Duração do programa "Eco 40-60".
- 9 QRcode para acesso à base de dados europeia.

* Eco 40-60 - para alcançar a eficiência energética ideal, é definida uma temperatura de lavagem ideal para este programa. Esta temperatura não pode ser alterada pelo utilizador. A temperatura real de lavagem é especificada no livro de instruções e, dependendo da carga, pode divergir da temperatura de lavagem selecionada por razões de economia de energia. O desempenho de lavagem está em conformidade com os requisitos legais.

** valores aplicam-se a cargas completas, meias e quartos.

Máquinas de lavar e secar roupa

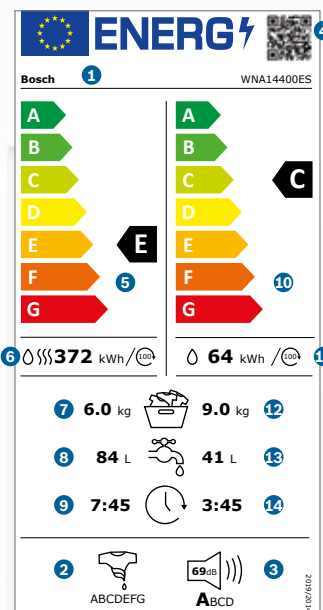

- 1 Marca do fabricante e modelo.
 - 2 Classe de eficiência de centrifugação*.
 - 3 Emissão de ruído na centrifugação em dB(A) re 1 PW e classe de emissão de ruído.
 - 4 QRcode para acesso à base de dados europeia.
- Dados associados ao ciclo de lavagem e secagem:**
- 5 Classe de eficiência energética* (ciclo de lavar e secar).
 - 6 Consumo de energia* em kWh /100 ciclos (ciclo de lavar e secar**).
 - 7 Capacidade máxima de carga (ciclo de lavar e secar**).
 - 8 Consumo de água* em litros/ ciclo completo (ciclo de lavar e secar**).
 - 9 Duração do programa (ciclo de lavar e secar).

Dados associados somente ao ciclo de lavagem:

- 10 Classe de eficiência energética* (ciclo de lavagem).
- 11 Consumo de energia* em kWh /100 ciclos (ciclo de lavagem).
- 12 Capacidade máxima de carga (ciclo de lavagem).
- 13 Consumo de água* em litros/ ciclo funcional (ciclo de lavagem).
- 14 Duração do programa "Eco 40-60".

* Valores aplicam-se a cargas completas, meias e quartos. Enquanto lavar e secar a cargas completas e meias.

** lavar e secar



Índice

Frigoríficos	10-35
Frigoríficos Americanos	20
Combinados French Door	21
Combinados	22-25
Garrafeira e Frigoríficos de 1 porta	27-28
Congeladores verticais	29
Frigoríficos e Congeladores integráveis	32-33
Acessórios para frigoríficos	32
Máquinas de lavar roupa	36-55
Máquinas de lavar e secar roupa de instalação livre	42
Máquinas de lavar e secar roupa de integrar	43
Máquinas de lavar roupa de instalação livre	45-47
Máquinas de lavar roupa de integrar	48
Máquinas de secar roupa de instalação livre	52-53
Acessórios para máquinas de lavar e máquinas de secar roupa	54
Máquinas de lavar loiça	56-73
Máquinas de lavar loiça de instalação livre, 60 cm de largura	68-70
Máquinas de lavar loiça de instalação livre, 45 cm de largura e compacta	70
Máquinas de lavar loiça integráveis, 60 cm de largura	71-72
Máquinas de lavar loiça integráveis, 45 cm de largura	72
Acessórios para máquinas de lavar loiça	73
Fornos e Micro-ondas	74-95
Fornos	85-88
Compactos	89
Micro-ondas	90-92
Máquina de café totalmente automática	93
Gaveta de aquecimento	93
Acessórios para fornos	95
Placas	96-115
Indução	106-108
Vitrocerâmica	109
Dominós elétricos	109
Gás	112-113
Acessórios para placas	115
Exaustores	116-137
Teto	122
Parede	123-125
Integráveis	125-127
Convencional	127
Bancada	128
Acessórios para exaustores	130-131
Esquemas de montagem	132-151
Serviços Técnicos	154-155



Frigoríficos



NoFrost

Agora já consegue conservar todos os alimentos que necessita.

Os combinados XXL da Bosch são a solução ideal quando se fala de capacidade de conservação. Interiores mais largos, oferecem-lhe uma ótima visão e a máxima flexibilidade. Os combinados Bosch XXL podem ser colocados em nichos ou mesmo junto a paredes.

XXL
70cm



Conserve mais, melhor e evite idas ao supermercado.

Combinados XXL da Bosch

Uma pequena diferença em cm, e uma enorme diferença na capacidade: com apenas mais 10 ou 26 cm de largura em comparação com um modelo standard de 186 x 60 cm, pode facilmente colocar no seu combinado os tabuleiros do forno, recipientes grandes, bolos de aniversário, melancias entre outros alimentos de grande dimensão.

A Bosch aposta na capacidade e por isso lança um modelo com 86 cm de largura e 81 cm de profundidade, ampliando a gama deste tipo de produto. Mais capacidade para manter mais alimentos frescos durante mais tempo. Com 631 litros de capacidade, ou seja, com quase o dobro da capacidade de um combinado standard de 186x60 cm, é o frigorífico ideal para as famílias numerosas que procuram espaço para conservarem todos os alimentos e assim evitarem idas desnecessárias ao supermercado.



Escolha entre vários modelos com diferentes dimensões e capacidade.

Referência	Medidas (AxLxP)	Capacidade útil (Litros)	Aumento de capacidade (% , L)
KGN864IFA	186x86x81	631	94%, +305
KGF56PIDP	193x70x80	483	48%, +157
KGN49XIDP	203x70x67	438	34%, +112
KGN397ICT	203x60x66,5	368	13%, +42
KGN36VIDA	186x60x66	326	



VitaFresh

Os combinados VitaFresh oferecem duas zonas climáticas diferentes para ajudá-lo a armazenar e manter os alimentos frescos por mais tempo. Pode ser facilmente ajustado em duas configurações, com mais ou menos humidade, de acordo com o tipo de alimento. Portanto, menos alimentos desperdiçados, mais alimentos para saborear.



Perfect Fit

Este sistema garante a instalação perfeita num nicho, entre móveis, sem necessidade de espaço para ventilação nas laterais e sem qualquer condensação. É ainda possível instalar junto a uma parede, garantindo sempre uma abertura mínima da porta a 90°, para manter a total acessibilidade ao interior das gavetas.

Flexibilidade e conectividade.



FlexInterior.

Mantenha a visão geral e organize o seu frigorífico da forma que quiser. O interior flexível oferece-lhe várias soluções de organização, com a Flex Shelf e Flex Tray. Reorganize a porta do frigorífico, graças a três prateleiras que podem ser posicionadas de várias formas. Graças à Flex Shelf não há problema no armazenamento de itens altos, como garrafas ou recipientes grandes. Simplesmente, deslize a prateleira para baixo. Armazenar os seus alimentos nunca foi tão fácil.

Tudo à vista brilhante.

Coloque o conteúdo do seu frigorífico no centro das atenções com iluminação LED interior totalmente integrada e energeticamente eficiente. As luzes LED representam longevidade e iluminam o interior com uma luz branca brilhante, para que você tenha tudo à vista e não perca nada. O futuro da conservação consciente de alimentos pode ser tão brilhante.



Home Connect

A qualquer hora e em qualquer lugar, pode ver o que tem no interior do seu frigorífico. O nosso combinado KGN39HIEP, com duas câmaras integradas no interior, permitem que veja, em qualquer momento, os alimentos disponíveis. Pode aceder através do smartphone ou tablet.



Adicionalmente é possível:

- Reconhecer até 60 tipos de alimentos (frutas e legumes) e indicar qual o melhor local para os colocar;
- Ajustar a temperatura dos diferentes compartimentos (refrigeração e congelação);
- Ativar as funções "Super Refrigeração" e "Super Congelação" (ideal para ativar quando se vai às compras, para que a refrigeração dos alimentos introduzidos no frigorífico seja mais eficaz);
- Receber avisos referentes a possível falha de energia elétrica ou alteração da temperatura no frigorífico (caso a porta tenha ficado aberta);
- Aceder a um guia de conservação de alimentos e informações nutricionais;
- Consultar o manual de instruções.

Tecnologia VitaFresh.



VitaFresh^{pro}

Alimentos frescos até 3x mais tempo.

Esta área, de até 124 litros de capacidade líquida e com regulação independente da temperatura, é composta por duas gavetas:

- **Gaveta VitaFresh Pro 0°C com controlo de humidade:** conserva frutas e legumes até três vezes mais tempo, já que permite regular a humidade relativa no interior da gaveta, basta que regule o controlo de humidade:
 - Para o ícone da fruta: consegue-se uma maior circulação do ar, e portanto, níveis de humidade mais baixos, ideal para cerejas, uvas, pêssegos.
 - Para o centro: consegue-se uma menor circulação de ar, ideal para cargas mistas de frutas e legumes.
 - Para o ícone dos legumes: atinge um elevado nível de humidade, ideal para legumes.
- **Gaveta VitaFresh Pro 0°C:** localizada logo abaixo e com a temperatura a 0°C, é ideal para preservar carne fresca e peixe até três vezes mais tempo.



VitaFresh^{plus}

Alimentos frescos até 2x mais tempo.

Esta área é composta por:

- **VitaFresh Plus:** gaveta de grande capacidade que mantém as condições de humidade ideais para que frutas e legumes se possam manter frescos até o dobro do tempo, conservando as vitaminas, minerais e, acima de tudo, o seu sabor e frescura.
- Deslizando o controlo de humidade para o ícone de legumes, é mantido um elevado nível de humidade, ideal para alfaces, espinafres ou brócolos.
- Posicionar o controlo de humidade no ícone de fruta, o nível de humidade é reduzido.
- **VitaFresh Plus 0°C:** esta gaveta é ideal para manter a carne e peixe, uma vez que atinge uma temperatura perto de 0°C, adequado para mantê-los frescos até o dobro do tempo.



VitaFresh

Alimentos frescos durante mais tempo.

Muito espaço para frutas e legumes. Não só as frutas e legumes têm mais espaço na gaveta VitaFresh, como também permanecem frescos por mais tempo. Isto é assegurado pelo ótimo grau de humidade na gaveta, que pode ser facilmente ajustado usando o slide. A base ondulada protege os alimentos armazenados, evitando a sua deterioração precoce. Esta gaveta está equipada com raias telescópicas e o manuseamento da mesma é especialmente cómodo.

VitaFresh 0°C

A nova gaveta VitaFresh 0°C mantém uma temperatura perto dos 0°C. É ideal para conservar carne e peixe. Possui um design elegante e o fundo ondulado permite manter os alimentos frescos durante mais tempo.



Mais capacidade, mais soluções

Frigoríficos americanos

Frigoríficos com grandes capacidades permitem-lhe que conserve os seus alimentos frescos durante mais tempo e com a máxima flexibilidade.

Com 91 cm de largura, estes frigoríficos Americanos oferecem-lhe um desempenho à altura da sua dimensão.

Dispensador de água, cubos de gelo e gelo picado

O dispensador permite acesso a água fresca, cubos ou gelo picado a qualquer momento. Com ou sem ligação à rede de abastecimento de água.



Side by Side Europeu

Deixe-se surpreender por estes aparelhos de design distinto e que conjugam funções e tecnologias inovadoras de refrigeração de uma forma extraordinária.

Acabamentos em inox anti-dedadas para que estejam sempre brilhantes desde o primeiro dia.

E todos os detalhes e as combinações perfeitas que lhe permitem obter as máximas capacidades, combinando um frigorífico e um congelador de uma porta, para recriar o Side by Side Europeu perfeito, evitando a formação de condensação.

NoFrost

Os congeladores de uma porta incorporam a tecnologia NoFrost, que proporciona uma maior comodidade, uma vez que a descongelação é automática.

Adicionalmente os aparelhos dispõem de 2 gavetas BigBox de grande capacidade para alimentos de grandes dimensões e alguns modelos de um dispensador manual de cubos de gelo.

VitaFresh

Os frigoríficos de uma porta oferecem os melhores sistemas de conservação:

VitaFresh Pro que conserva os alimentos frescos até o triplo do tempo; VitaFresh Plus que conserva os alimentos frescos até o dobro do tempo; e VitaFresh que conserva os alimentos frescos durante mais tempo.



Agora ainda mais fresco.

Os novos frigoríficos French Door da Bosch oferecem capacidade XXL e um sistema VitaFresh XXL para manter mais alimentos frescos por mais tempo. Perfeitamente desenhado em forma e funcionalidade. Características inovadoras aliadas a um design elegante e robusto.





Tamanho XXL.

Mais fresca precisa de mais espaço. É por isso que este frigorífico com mais de 600 litros de capacidade é ideal para conservar uma grande quantidade de alimentos e também alimentos grandes e volumosos.

A largura de 80 cm no interior dá-lhe muito espaço de manobra e permite uma melhor visão geral e acesso fácil aos alimentos.

As prateleiras das portas extra-largas oferecem muita capacidade e múltiplas formas de armazenamento. Por exemplo, as garrafas podem ser armazenadas uma atrás da outra – não só lado a lado.



O espaçoso sistema **VitaFresh XXL** oferece muito espaço e o ambiente de conservação ideal para todos os seus alimentos frescos, graças ao controlo da temperatura e humidade. O peixe e a carne permanecem frescos por mais tempo a uma temperatura próxima de 0°C. Frutas e legumes beneficiam de uma humidade otimizada. Mais alimentos para conservar, menos comida desperdiçada.



NoFrost.

Nunca mais descongele o congelador. A circulação de ar seco e frio uniformemente distribuído em todo o compartimento impede a formação de gelo. Como resultado, não se acumula gelo nas paredes do congelador, e as gavetas podem ser abertas ou fechadas facilmente sem qualquer camada de gelo. O NoFrost oferece assim máxima comodidade.



Parede posterior MultiAirflow em metal.

O frigorífico que mantém uma temperatura constante – em toda a zona de refrigeração.

A refrigeração não uniforme pode afetar muito o sabor e a longevidade dos alimentos. Graças à parede MultiAirflow em metal, a humidade e a temperatura são distribuídas uniformemente por toda a área, desde os compartimentos das portas até os cantos traseiros, o que ajuda a manter a integridade dos alimentos por mais tempo.

Frigoríficos Americanos NoFrost



KAD93AIEP

Série	SER6
Cor	Portas inox anti dedadas
Capacidade líquida / Consumo anual	562 (371 + 191) litros / 324 kWh
Nível ruído / Classe climática	42 dB / SN-T
Conservação	1 gaveta MultiBox; 1 gaveta adicional
Circuitos de frio	1 circuito de frio
Visor	Digital
Super refrigeração / Super congelação	● / ●
Iluminação LED / Suporte garrafas	● / ● (cromado)
Home Connect	—
Dispensador de água / gelo	água / gelo (ligação à rede de água)
Dimensões (AxLxP*)	178,7 x 90,8 x 70,7 cm
EAN	4242005192229



KAD93VIFP

Série	SER6
Cor	Portas inox anti dedadas
Capacidade líquida / Consumo anual	562 (371 + 191) litros / 404 kWh
Nível ruído / Classe climática	42 dB / SN-T
Conservação	1 gaveta MultiBox; 1 gaveta adicional
Circuitos de frio	1 circuito de frio
Visor	Digital
Super refrigeração / Super congelação	● / ●
Iluminação LED / Suporte garrafas	● / —
Home Connect	—
Dispensador de água / gelo	água / gelo (ligação à rede de água)
Dimensões (AxLxP*)	178,7 x 90,8 x 70,7 cm
EAN	4242005192205



KAI93VIFP

Série	SER6
Cor	Portas inox anti dedadas
Capacidade líquida / Consumo anual	562 (371 + 191) litros / 404 kWh
Nível ruído / Classe climática	42 dB / SN-T
Conservação	1 gaveta MultiBox; 1 gaveta adicional
Circuitos de frio	1 circuito de frio
Visor	Digital
Super refrigeração / Super congelação	● / ●
Iluminação LED / Suporte garrafas	● / —
Home Connect	—
Dispensador de água / gelo	água / gelo (depósito interno de água; sem ligação à rede)
Dimensões (AxLxP*)	178,7 x 90,8 x 70,7 cm
EAN	4242005191635



* Profundidade sem puxadores.

Informação de etiqueta energética segundo REGULAMENTO DELEGADO (UE) 2019/2015 que complementa o REGULAMENTO (UE) 2017/1369. Classe de eficiência energética numa escala de A (mais eficiente) a G (menos eficiente).

Combinados French Door NoFrost



KFF96PIEP

Série	SER8
Cor	Portas inox anti dedadas
Capacidade líquida / Consumo anual	573 (402+171) litros / 333 kWh
Nível ruído / Classe climática	39 dB / SN-T
Conservação	Zona VitaFresh Pro 0°C
Circuitos de frio	2 circuitos de frio independentes
Visor	Digital
Super refrigeração / Super congelação	● / ●
Iluminação LED / Suporte garrafas	● / ● (AirFreshFilter)
Home Connect	●
Dispensador interior de água / gelo	● / ● (ligação à rede de água)
Dimensões (AxLxP*)	183 x 91 x 71 cm
EAN	4242005265039



KFN96APEA

Série	SER6
Cor	Portas inox anti dedadas
Capacidade líquida / Consumo anual	605 (405 + 200) litros / 333 kWh
Nível ruído / Classe climática	38 dB / SN-T
Conservação	1 gaveta VitaFresh XXL / 1 gaveta VitaFresh 0°C
Circuitos de frio	1 circuito de frio
Visor	Digital
Super refrigeração / Super congelação	● / ●
Iluminação LED / Suporte garrafas	● / -
Parede posterior MultiAirflow metálica	●
Dimensões (AxLxP*)	183 x 91 x 71 cm
EAN	4242005273300



KFN96VPEA

Série	SER4
Cor	Silver metalizado
Capacidade líquida / Consumo anual	605 (405 + 200) litros / 333 kWh
Nível ruído / Classe climática	38 dB / SN-T
Conservação	1 gaveta VitaFresh XXL / 1 gaveta VitaFresh 0°C
Circuitos de frio	1 circuito de frio
Visor	Digital
Super refrigeração / Super congelação	● / ●
Iluminação LED / Suporte garrafas	● / -
Parede posterior MultiAirflow metálica	-
Dimensões (AxLxP*)	183 x 91 x 73,1 cm
EAN	4242005264568



* Profundidade sem puxadores.

Informação de etiqueta energética segundo REGULAMENTO DELEGADO (UE) 2019/2015 que complementa o REGULAMENTO (UE) 2017/1369. Classe de eficiência energética numa escala de A (mais eficiente) a G (menos eficiente).

Combinados NoFrost PerfectFit



	KGF56PIDP	KGN39HIEP	KGN39LBCF
Série	SER8 Sistema MultiAirFlow	SER6	SER6
Cor	Portas inox anti dedadas	Portas inox anti dedadas	Portas em vidro preto
Capacidade líquida / Consumo anual	483 (375 + 108) litros / 230 kWh	368 (279 + 89) litros / 238 kWh	363 (260 + 103) litros / 162 kWh
Nível ruído / Classe climática	42 dB / SN-T	39 dB / SN-T	35 dB / SN-T
Conservação	Zona VitaFresh Pro 0°C	1 gaveta VitaFresh plus / 2 gavetas VitaFresh 0°C	1 gaveta VitaFresh XXL / 1 gaveta VitaFresh 0°C
Circuitos de frio	3 circuitos de frio independentes	2 circuitos de frio independentes	2 circuitos de frio independentes
Visor	LCD	LCD	LCD
Super refrigeração / Super congelação	● / ●	● / ●	● / ●
Iluminação LED / Suporte garrafas	● (com SoftStart) / ● (cromado)	● (com SoftStart) / ● (cromado)	● (com SoftStart) / ● (cromado)
Home Connect	● (necessita acessório KSZ10HC00 para ligação Wi-Fi)	● (Home Connect com 2 câmaras interiores integradas)	—
Dimensões (AxLxP*)	193 x 70 x 80 cm	204 x 60 x 66 cm	203 x 60 x 66,5 cm
EAN	4242005159925	4242005171729	4242005274161



	KGN39AIBT	KGN864IFA	KGN49XIDP
Série	SER6	SER4	SER4
Cor	Portas em vidro preto	Portas inox anti dedadas	Portas inox anti dedadas
Capacidade líquida / Consumo anual	363 (260 + 103) litros / 129 kWh	631 (479+152) litros / 384 kWh	438 (330 + 108) litros / 207 kWh
Nível ruído / Classe climática	33 dB / SN-T	42 dB / SN-T	38 dB / SN-T
Conservação	1 gaveta VitaFresh XXL / 1 gaveta VitaFresh 0°C	2 gavetas VitaFresh plus / 2 gavetas VitaFresh 0°C	1 gaveta VitaFresh / 2 gavetas VitaFresh 0°C
Circuitos de frio	2 circuitos de frio independentes	2 circuitos de frio independentes	2 circuitos de frio independentes
Visor	Led	Led	Led
Super refrigeração / Super congelação	● / ●	● / ●	● / ●
Iluminação LED / Suporte garrafas	● (com SoftStart) / ● (cromado)	● (com SoftStart) / ● (plástico)	● (com SoftStart) / ● (cromado)
Dimensões (AxLxP*)	203 x 60 x 66,5 cm	186 x 86 x 81 cm	203 x 70 x 67 cm
EAN	4242005253326	4242005248278	4242005161744

* Profundidade sem puxadores.

Informação de etiqueta energética segundo REGULAMENTO DELEGADO (UE) 2019/2015 que complementa o REGULAMENTO (UE) 2017/1369. Classe de eficiência energética numa escala de A (mais eficiente) a G (menos eficiente).



	KGN49XIEA	KGN49XLEA	KGN49XWEA
Série	SER4	SER4	SER4
Cor	Portas inox anti dedadas	Portas inox look anti dedadas	Branco
Capacidade líquida / Consumo anual	438 (330 + 108) litros / 259 kWh	438 (330 + 108) litros / 259 kWh	438 (330 + 108) litros / 259 kWh
Nível ruído / Classe climática	40 dB / SN-T	40 dB / SN-T	40 dB / SN-T
Conservação	1 gaveta VitaFresh / 2 gavetas VitaFresh 0°C	1 gaveta VitaFresh / 2 gavetas VitaFresh 0°C	1 gaveta VitaFresh / 2 gavetas VitaFresh 0°C
Circuitos de frio	2 circuitos de frio independentes	2 circuitos de frio independentes	2 circuitos de frio independentes
Visor	Led	Led	Led
Super refrigeração / Super congelação	● / ●	● / ●	● / ●
Iluminação LED / Suporte garrafas	● (com SoftStart) / ● (cromado)	● (com SoftStart) / ● (plástico)	● (com SoftStart) / ● (cromado)
Dimensões (AxLxP*)	203 x 70 x 67 cm	203 x 70 x 67 cm	203 x 70 x 67 cm
EAN	4242005161997	4242005162963	4242005209934



	KGN397ICT	KGN392IDF	KGN391JEA
Série	SER4	SER4	SER4
Cor	Portas inox anti dedadas	Portas inox anti dedadas	Clip door (ver pág. 32)
Capacidade líquida / Consumo anual	363 (260 + 103) litros / 162 kWh	363 (260 + 103) litros / 203 kWh	368 (279 + 89) litros / 238 kWh
Nível ruído / Classe climática	35 dB / SN-T	35 dB / SN-T	39 dB / SN-T
Conservação	1 gaveta VitaFresh XXL / 2 gavetas VitaFresh 0°C	1 gaveta VitaFresh XXL / 2 gavetas VitaFresh 0°C	1 gaveta VitaFresh / 2 gavetas VitaFresh 0°C
Circuitos de frio	2 circuitos de frio independentes	2 circuitos de frio independentes	2 circuitos de frio independentes
Visor	Led	Led	Led
Super refrigeração / Super congelação	● / ●	● / ●	● / ●
Iluminação LED / Suporte garrafas	● (com SoftStart) / ● (cromado)	● (com SoftStart) / ● (cromado)	● (com SoftStart) / ● (cromado)
Dimensões (AxLxP*)	203 x 60 x 66,5 cm	203 x 60 x 66,5 cm	203 x 60 x 66 cm
EAN	4242005274130	4242005274086	4242005183647

* Profundidade sem puxadores.
 Informação de etiqueta energética segundo REGULAMENTO DELEGADO (UE) 2019/2015 que complementa o REGULAMENTO (UE) 2017/1369. Classe de eficiência energética numa escala de A (mais eficiente) a G (menos eficiente).

Combinados NoFrost PerfectFit



	KGN367ICT	KGN36VIDA	KGN36VIEA
Série	SER4	SER4	SER4
Cor	Portas inox anti dedadas	Portas inox anti dedadas	Portas inox anti dedadas
Capacidade líquida / Consumo anual	363 (260+103) litros / 191 kWh	326 (237 + 89) litros / 191 kWh	326 (237 + 89) litros / 238 kWh
Nível ruído / Classe climática	35 dB / SN-T	36 dB / SN-T	39 dB / SN-T
Conservação	1 gaveta VitaFresh XXL / 2 gavetas VitaFresh 0°C	1 gaveta VitaFresh / 2 gavetas VitaFresh 0°C	1 gaveta VitaFresh / 2 gavetas VitaFresh 0°C
Circuitos de frio	2 circuitos de frio independentes	2 circuitos de frio independentes	2 circuitos de frio independentes
Visor	Led	Led	Led
Super refrigeração / Super congelação	● / ●	● / ●	● / ●
Iluminação LED / Suporte garrafas	● (com SoftStart) / ● (cromado)	● (com SoftStart) / ● (cromado)	● (com SoftStart) / ● (cromado)
Dimensões (AxLxP*)	203 x 60 x 66 cm	186 x 60 x 66 cm	186 x 60 x 66 cm
EAN	4242005281497	4242005140404	4242005196029



	KGN36VWEA	KGN36NLEA	KGN36NWEA
Série	SER4	SER2	SER2
Cor	Branco	Portas inox look anti dedadas	Branco
Capacidade líquida / Consumo anual	326 (237 + 89) litros / 238 kWh	305 (216 + 89) litros / 239 kWh	305 (216 + 89) litros / 239 kWh
Nível ruído / Classe climática	39 dB / SN-T	42 dB / SN-T	42 dB / SN-T
Conservação	1 gaveta VitaFresh / 2 gavetas VitaFresh 0°C	1 gaveta MultiBox	1 gaveta MultiBox
Circuitos de frio	2 circuitos de frio independentes	1 circuito de frio	1 circuito de frio
Visor	Led	Led	Led
Super refrigeração / Super congelação	● / ●	- / ●	- / ●
Iluminação LED / Suporte garrafas	● (com SoftStart) / ● (cromado)	● (com SoftStart) / -	● (com SoftStart) / -
Dimensões (AxLxP*)	186 x 60 x 66 cm	186 x 60 x 66 cm	186 x 60 x 66 cm
EAN	4242005196036	4242005191239	4242005196708

* Profundidade sem puxadores.

Informação de etiqueta energética segundo REGULAMENTO DELEGADO (UE) 2019/2015 que complementa o REGULAMENTO (UE) 2017/1369. Classe de eficiência energética numa escala de A (mais eficiente) a G (menos eficiente).

Combinados LowFrost



	KGV58VLEAS	KGV36VIEAS	KGV36VWEAS
Série	SER4	SER4	SER4
Cor	Portas inox look anti dedadas	Portas inox anti dedadas	Branco
Capacidade líquida / Consumo anual	503 (377 + 126) litros / 266 kWh	308 (214 + 94) litros / 233 kWh	308 (214 + 94) litros / 233 kWh
Nível ruído / Classe climática	40 dB / SN-T	39 dB / SN-T	39 dB / SN-T
Conservação	1 gaveta VitaFresh	1 gaveta VitaFresh	1 gaveta VitaFresh
Circuitos de frio	1 circuito de frio	1 circuito de frio	-
Visor	Led	Led	Led
Super refrigeração / Super congelação	- / ●	- / ●	- / ●
Iluminação LED / Suporte garrafas	● / ● (cromado)	● / ● (cromado)	● / ● (cromado)
Dimensões (AxLxP*)	191 x 70 x 77 cm	186 x 60 x 65 cm	186 x 60 x 65 cm
EAN	4242005155439	4242005197583	4242005197415



	KGV33VLEAS	KGV33VWEAS
Série	SER4	SER4
Cor	Portas inox look anti dedadas	Branco
Capacidade líquida / Consumo anual	289 (195 + 94) litros / 228 kWh	289 (195 + 94) litros / 228 kWh
Nível ruído / Classe climática	39 dB / SN-T	39 dB / SN-T
Conservação	1 gaveta VitaFresh	1 gaveta VitaFresh
Visor	Led	Led
Super refrigeração / Super congelação	- / ●	- / ●
Iluminação LED / Suporte garrafas	● / ● (cromado)	● / ● (cromado)
Dimensões (AxLxP*)	176 x 60 x 65 cm	176 x 60 x 65 cm
EAN	4242005196982	4242005196166

* Profundidade sem puxadores.

Informação de etiqueta energética segundo REGULAMENTO DELEGADO (UE) 2019/2015 que complementa o REGULAMENTO (UE) 2017/1369. Classe de eficiência energética numa escala de A (mais eficiente) a G (menos eficiente).

A nova gama de garrafeiras Bosch mantém os seus vinhos em perfeitas condições.



2 zonas com temperatura diferente

Possibilidade de selecionar uma temperatura diferente em cada zona, de forma a conservar os diferentes tipos de vinho, branco ou tinto, à temperatura mais adequada para cada um. Uma placa divisória garante condições ideais de temperatura em cada zona.

Capacidade de conservação

- ▶ Garrafeira encastrável debaixo de bancada de 60 cm de largura, até 44 garrafas de 0,75l
- ▶ Garrafeira de instalação livre de 186 cm, até 199 garrafas de 0,75l

Iluminação LED.

Iluminação LED dupla, tanto no topo como da zona divisória, para a visualização correta dos vinhos e sem lhes acrescentar calor. Com botão on/off para visualizar os vinhos sem ter que abrir a garrafeira.

O vinho deve ser armazenado num local fresco e escuro.

Para uma correta conservação do vinho é necessário protegê-lo da luz solar, evitando que a referida radiação acelere a sua oxidação. Os raios UV podem produzir reações químicas no vinho, o que influencia muito o seu sabor, cheiro e cor, podendo estragar um bom vinho em poucas horas. A porta de vidro das garrafeiras Bosch incorpora proteção ultravioleta para manter os vinhos em perfeitas condições de armazenamento, com todo o seu aroma e sabor.

Prateleiras de madeira, design e estabilidade.

O design de madeira de carvalho das prateleiras permite o armazenamento horizontal perfeito das garrafas. Isto garante que a rolha esteja sempre em contacto com o vinho, evitando que ele perca humidade e mantendo todas as suas propriedades intactas. Garantem as melhores condições de armazenamento, absorvendo até as mais leves vibrações. Uma das prateleiras incorpora guias telescópicas. E também, sistemas para reduzir as vibrações que o compressor pode transmitir. Nível mínimo de ruído, apenas 38 dB.

Garrafeira



KWK36ABGA

Série	SER6
Cor	Preto / vidro
Capacidade líquida / Consumo anual	370 litros / 155 kWh
Nível ruído / Classe climática	38 dB / SN-ST
N.º de zonas de temperatura	2
Temperatura regulável	7°C a 19°C
Capacidade (garrafas 0,75l)	Máx. 199 garrafas
Visor	Digital
Modo de apresentação	●
Iluminação	LED / On / Off
Prateleiras	10 prateleiras, das quais 8 de madeira e 1 extensível
Porta	Vidro triplo com proteção UV; Fecahdura
Dimensões (AxLxP*)	186 x 60 x 61 cm
EAN	4242005193561



Frigoríficos de 1 porta



KSF36PIDP

Série	SER8
Cor	Portas inox anti dedadas
Capacidade líquida / Consumo anual	309 litros / 122 kWh
Nível ruído / Classe climática	41 dB / SN-T
Sistema de frio	NoFrost
Conservação	Zona VitaFresh Pro 0°C
Visor	Digital
Super refrigeração	●
Iluminação LED / Suporte garrafas	●/● (Prateleira FlexShelf)
Conjuntos SBS com...	-
Dimensões (AxLxP*)	186 x 60 x 65 cm
EAN	4242005134663



KSV36AIDP

Série	SER6
Cor	Portas inox anti dedadas
Capacidade líquida / Consumo anual	346 litros / 93 kWh
Nível ruído / Classe climática	39 dB / SN-T
Sistema de frio	Ventilado
Conservação	1 gaveta VitaFresh plus; 1 gaveta adicional
Visor	Digital
Super refrigeração	●
Iluminação LED / Suporte garrafas	●/● (cromado)
Conjuntos SBS com...	GSN36AIEP (kit de união KSZ39AL00)
Dimensões (AxLxP*)	186 x 60 x 65 cm
EAN	4242005222186



KSV36AIEP

Série	SER6
Cor	Portas inox anti dedadas
Capacidade líquida / Consumo anual	346 litros / 116 kWh
Nível ruído / Classe climática	39 dB / SN-T
Sistema de frio	Ventilado
Conservação	1 gaveta VitaFresh plus; 1 gaveta adicional
Visor	Digital
Super refrigeração	●
Iluminação LED / Suporte garrafas	●/● (cromado)
Conjuntos SBS com...	GSN36AIEP (kit de união KSZ39AL00)
Dimensões (AxLxP*)	186 x 60 x 65 cm
EAN	4242005216116



Frigoríficos de 1 porta



	KSV36AWEP	KSV36VIEP	KSV33VLEP
Série	SER6	SER4	SER4
Cor	Branco	Portas inox anti dedadas	Portas inox look anti dedadas
Capacidade líquida / Consumo anual	346 litros / 116 kWh	346 litros / 116 kWh	324 litros / 113 kWh
Nível ruído / Classe climática	39 dB / SN-T	39 dB / SN-T	39 dB / SN-T
Sistema de frio	Ventilado	Ventilado	Ventilado
Conservação	1 gaveta VitaFresh plus; 1 gaveta adicional	1 gaveta VitaFresh	1 gaveta VitaFresh
Visor	Digital	Led	Led
Super refrigeração	●	●	●
Iluminação LED / Suporte garrafas	● / ● (cromado)	● / ● (cromado)	● / ● (cromado)
Conjuntos SBS com...	GSN36AWEP (kit de união KSZ39AW00)	GSN36VIFP (kit de união KSZ39AL00)	GSN33VIEP (kit de união KSZ39AL00)
Dimensões (AxLxP*)	186 x 60 x 65 cm	186 x 60 x 65 cm	176 x 60 x 65 cm
EAN	4242005216123	4242005202188	4242005205707



	KSV33VWEP
Série	SER4
Cor	Branco
Capacidade líquida / Consumo anual	324 litros / 113 kWh
Nível ruído / Classe climática	39 dB / SN-T
Sistema de frio	Ventilado
Conservação	1 gaveta VitaFresh
Visor	Led
Super refrigeração	●
Iluminação LED / Suporte garrafas	● / ● (cromado)
Conjuntos SBS com...	GSN33VWEP (kit de união KSZ39AW00)
Dimensões (AxLxP*)	176 x 60 x 65 cm
EAN	4242005205714

* Profundidade sem puxadores.

Informação de etiqueta energética segundo REGULAMENTO DELEGADO (UE) 2019/2015 que complementa o REGULAMENTO (UE) 2017/1369. Classe de eficiência energética numa escala de A (mais eficiente) a G (menos eficiente).

Congeladores verticais



	GSN36AIEP	GSN36AWEP	GSN36VIIP
Série	SER6	SER6	SER4
Cor	Portas inox anti dedadas	Branco	Portas inox anti dedadas
Capacidade líquida / Consumo anual	242 litros / 234 kWh	242 litros / 234 kWh	242 litros / 294 kWh
Nível ruído / Classe climática	39 dB / SN-T	39 dB / SN-T	39 dB / SN-T
Sistema de frio	NoFrost	NoFrost	NoFrost
Visor	Digital	Digital	Led
Super congelação	●	●	●
BigBox	2 gavetas	2 gavetas	2 gavetas
Conjuntos SBS com...	KSV36AIDP, KSV36AIEP ou KSF36PIDP (kit de união KSZ39AL00)	KSV36AWEP (kit de união KSZ39AW00)	KSV36VIEP (kit de união KSZ39AL00)
Dimensões (AxLxP*)	186 x 60 x 65 cm	186 x 60 x 65 cm	186 x 60 x 65 cm
EAN	4242005161218	4242005224432	4242005194001



	GSN33VLEP	GSN33VWEP
Série	SER4	SER4
Cor	Portas inox look anti dedadas	Branco
Capacidade líquida / Consumo anual	225 litros / 229 kWh	225 litros / 229 kWh
Nível ruído / Classe climática	39 dB / SN-T	39 dB / SN-T
Sistema de frio	NoFrost	NoFrost
Visor	Led	Led
Super congelação	●	●
BigBox	1 gaveta	1 gaveta
Conjuntos SBS com...	KSV33VIEP (kit de união KSZ39AL00)	KSV33VWEP (kit de união KSZ39AW00)
Dimensões (AxLxP*)	176 x 60 x 65 cm	176 x 60 x 65 cm
EAN	4242005247974	4242005247752

* Profundidade sem puxadores.

Informação de etiqueta energética segundo REGULAMENTO DELEGADO (UE) 2019/2015 que complementa o REGULAMENTO (UE) 2017/1369. Classe de eficiência energética numa escala de A (mais eficiente) a G (menos eficiente).

Espaço suficiente para todas as suas compras.

O espaçoso combinado integrável com EcoAirflow que fornece uma conservação ótima dos alimentos e, graças ao sistema NoFrost, não existe formação de gelo e por isso, deixa de ser necessário descongelar manualmente o congelador.





O espaçoso sistema **VitaFresh XXL** oferece muito espaço e o ambiente de conservação ideal para todos os seus alimentos frescos, graças ao controlo da temperatura e humidade. O peixe e a carne permanecem frescos por mais tempo a uma temperatura próxima de $<0^{\circ}\text{C}>$. Frutas e legumes beneficiam de uma humidade otimizada. Mais alimentos para conservar, menos comida desperdiçada.



Mantenha uma temperatura constante em qualquer zona do frigorífico.

A refrigeração desigual nas várias zonas do frigorífico pode afetar o sabor e longevidade dos seus alimentos. Graças ao **EcoAirflow** a humidade e temperatura são uniformemente distribuídas, conservando de forma ideal todos os seus alimentos.



Prateleiras da porta de elevada estabilidade.

As novas prateleiras da porta são mais altas e foram otimizadas para oferecer mais espaço e estabilidade.



NoFrost.

Nunca mais descongele o congelador. A circulação de ar seco e frio uniformemente distribuído em todo o compartimento impede a formação de gelo. Como resultado, não se acumula gelo nas paredes do congelador, e as gavetas podem ser abertas ou fechadas facilmente sem qualquer camada de gelo. O NoFrost oferece assim máxima comodidade.

Combinados integráveis



	KIN86AFF0	KIS86AFE0	KIN86VSE0
Série	SER6	SER6	SER4
Design	Porta Fixa	Porta Fixa	Porta Deslizante
Capacidade líquida / Consumo anual	254 (187 + 67) litros / 277 kWh	266 (192 + 74) litros / 219 kWh	260 (184 + 76) litros / 234 kWh
Nível ruído / Classe climática	39 dB / SN-ST	36 dB / SN-ST	35 dB / SN-ST
Sistema de frio	NoFrost (congelador) / Ventilado (frigorífico)	LowFrost	NoFrost (congelador) / EcoAirflow (frigorífico)
Conservação	1 gaveta VitaFresh plus	1 gaveta VitaFresh plus	1 gaveta VitaFresh e 1 gaveta VitaFresh 0°C
Circuitos de frio	2 circuitos de frio independentes	2 circuitos de frio independentes	1 circuito de frio
Visor	Digital	Digital	Led
Super refrigeração / Super congelação	● / ●	● / ●	- / ●
Iluminação	Led	Led	Led
Dimensões (AxLxP)	177,2 x 55,8 x 54,5 cm	177,2 x 55,8 x 54,5 cm	177,2 x 54,1 x 54,8 cm
EAN	4242005148967	4242005188536	4242005264636



	KIV86VSE0	KIN86NSF0	KIV86NSF0
Série	SER4	SER2	SER2
Design	Porta Deslizante	Porta Deslizante	Porta Deslizante
Capacidade líquida / Consumo anual	267 (183 + 84) litros / 229 kWh	260 (184 + 76) litros / 293 kWh	267 (183 + 84) litros / 286 kWh
Nível ruído / Classe climática	35 dB / SN-ST	39 dB / SN-ST	39 dB / SN-ST
Sistema de frio	LowFrost / EcoAirflow	NoFrost (congelador) / EcoAirflow	LowFrost / EcoAirflow
Conservação	1 gaveta VitaFresh	1 gaveta MultiBox	1 gaveta MultiBox
Circuitos de frio	1 circuito de frio	1 circuito de frio	1 circuito de frio
Visor	Led	Led	Led
Super refrigeração / Super congelação	- / ●	- / ●	- / ●
Iluminação	Led	Led	Led
Dimensões (AxLxP)	177,2 x 54,1 x 54,8 cm	177,2 x 54,1 x 54,8 cm	177,2 x 54,1 x 54,8 cm
EAN	4242005241910	4242005257638	4242005202171

Frigoríficos integráveis



	KIL82AFF0	KIR81AFE0	KUL15AFF0
Série	SER6	SER6	SER6
Design	Porta Fixa	Porta Fixa	Porta Fixa
Capacidade líquida / Consumo anual	286 (34 + 252) litros / 222 kWh	319 litros / 115 kWh	123 (15 + 108) litros / 180 kWh
Nível ruído / Classe climática	36 dB / SN-ST	37 dB / SN-T	38 dB / SN-ST
Sistema de frio	-	Ventilado	-
Conservação	1 gaveta VitaFresh plus / 1 gaveta adicional	1 gaveta VitaFresh plus / 1 gaveta adicional	1 gaveta para legumes
Visor	Digital	Digital	Led
Super refrigeração / Super congelação	● / -	● / -	- / ●
Iluminação	Led	Led	Led
Conjunto com...	-	GIN81AEF0	-
Dimensões (AxLxP)	177,2 x 55,8 x 54,5 cm	177,2 x 55,8 x 54,5 cm	82 x 59,8 x 54,8 cm
EAN	4242005215423	4242005238347	4242005199617

Garrafeira integrável debaixo de bancada



Novo!

	KUW21AHG0
Série	SER6
Cor	Preto / vidro
Capacidade líquida / Consumo anual	108 litros / 130 kWh
Nível ruído / Classe climática	38 dB / SN-ST
N.º de zonas de temperatura	2
Temperatura regulável	5°C a 20°C
Capacidade (garrafas 0,75l)	Máx. 44 garrafas
Visor	Digital
Modo de apresentação	●
Iluminação	LED / On/Off
Prateleiras	5 prateleiras, das quais 3 de madeira e 1 extensível
Porta	Vidro triplo com proteção UV
Dimensões (AxLxP*)	81,8 x 59,8 x 58,1 cm
EAN	4242005196135

Congeladores integráveis



	GIN81AEF0
Série	SER6
Design	Porta Fixa
Capacidade líquida / Consumo anual	212 litros / 294 kWh
Nível ruído / Classe climática	36 dB / SN-T
Sistema de frio	NoFrost
Conservação	-
Visor	Digital
Super refrigeração / Super congelação	- / ●
Iluminação	-
Conjunto SBS com...	KIR81AFE0
Dimensões (AxLxP)	177,2 x 55,8 x 54,5 cm
EAN	4242005183487

Acessórios de frio

SER4, Painéis amovíveis para as portas do combinado VarioStyle de 203x60.



Referência	KSZ2BVK00	KSZ2BVO00	KSZ2BVD00	KSZ2BVZ00	KSZ2BVF00
Cor	Champanhe	Laranja	Chocolate	Preto mate	Abacaxi
EAN	4242005252756	4242005263639	4242005263622	4242005253227	4242005263981



Referência	KSZ2BVE00	KSZ2BVL00	KSZ2BVJ00	KSZ2BVU00	KSZ2BVN00
Cor	Framboesa	Ameixa	Menta	Turquesa	Azul noite
EAN	4242005263974	4242005264001	4242005264025	4242005256259	4242005264049



Referência	KSZ2BVU10	KSZ2BVP00	KSZ2BVV00	KSZ2BVX00	KSZ2BVG00
Cor	Petróleo	Rosa Quartz	Pérola	Dourado	Grafite
EAN	4242005264063	4242005253180	4242005264087	4242005264100	4242005264124



Referência	KSZ2BVG10	KSZ2BVH00	KSZ2BVR00	KSZ2BVD10	KSZ2BVT00
Cor	Antracite	Lima	Cereja	Cappuccino	Verde pastel
EAN	4242005264148	4242005255726	4242005253159	4242005263615	4242005253210



Referência	KSZ10HC00	KSZB6R00	KSZ39AL00	KSZ39AW00
Descrição	Acessório de ligação para utilização das funcionalidades Home Connect. Necessário para KGF56PIDP	Suporte para garrafas. Válido para combinados integráveis SER2 e SER4	Friso união side-by-side Design Inox. KSF36PIDP+GSN36AIEP, KSV36AIDP+GSN36AIEP, KSV36AIEP+GSN36AIEP, KSV36VIEP+GSN36VIFP, KSV33VLEP+GSN33VLEP. Adicionalmente p/ colocar combinados NoFrost PerfectFit, c/ puxadores salientes, c/ portas inox ou Design Inox em side-by-side	Friso união side-by-side branco. KSV36AWEP+GSN36AWEP, KSV33VWEP + GSN33VWEP. Adicionalmente p/ colocar combinados NoFrost PerfectFit, c/ puxadores salientes, brancos em side-by-side
EAN	4242002853680	4242005272150	4242002961156	4242002961170

Combinados NoFrost

variostyle

Agarre a porta existente, pelas laterais.



Levante-a até que a parte superior esteja solta.



Coloque a nova porta.



Surpreendentemente simples. 3, 2, 1, feito!

Com o combinado Bosch Vario Style pode facilmente alterar a cor da porta quando quiser. O inovador sistema Vario Style está equipado com um inteligente sistema baseado na combinação de ganchos e ímãs. Não precisa de ferramentas específicas ou qualquer conhecimento técnico. Basta levantar a parte de baixo, puxar a frente até soltar da parte superior e prender a nova frente da cor que escolher. Em apenas 3 passos, o seu novo estilo de cozinha está pronto!



Máquinas de lavar roupa



Não somos nós que o afirmamos, são os outros...

As máquinas de roupa Bosch são frequentemente submetidas a rigorosos testes de qualidade, realizados pelos múltiplos institutos de Defesa do Consumidor que existem em todo o mundo.

Quase sempre, as máquinas de roupa Bosch ficam entre as melhores do teste.

As categorias em que se distinguem são resistência, fiabilidade, economia e os resultados excelentes de lavagem e secagem.

Dosagem automática com i-DOS

As nossas máquinas de lavar roupa i-DOS fazem, automaticamente, a dosagem do detergente e amaciador. Assim durante cerca de 20 ciclos de lavagem não tem que se preocupar em encher o depósito de detergente e amaciador.

Três ciclos de lavagem antes de acabar o detergente e amaciador, será avisado através de lembrete da necessidade de reabastecer.

O sistema i-DOS põe um fim aos problemas causados pela sobredosagem como, por exemplo, as fases de enxaguamento que são adicionadas automaticamente para eliminar o excesso de detergente e espuma.

O sistema i-DOS torna todo o processo de lavagem mais cómodo e ainda reduz significativamente o consumo de detergente, amaciador e água.

i-DOS e programas automáticos

As nossas máquinas de lavar roupa i-DOS incorporam programas automáticos que adaptam a temperatura, a velocidade de centrifugação e a quantidade de água em função do tipo de tecido e grau de sujidade da roupa a ser lavada.

A combinação do sistema de dosagem i-DOS e programas automáticos resulta em roupa perfeitamente limpa, poupança de água e detergente e ainda de mais tempo para si.

Home Connect

Controle e comande a sua máquina de lavar roupa à distância a partir do seu dispositivo móvel. A aplicação Home Connect torna a utilização muito fácil e intuitiva. Sempre que desejar pode consultar rapidamente os conselhos sobre o programa mais eficaz para o tipo e grau de sujidade da roupa a lavar, aceder rapidamente ao manual de instruções digitalizado e receber notificações a alertar que está na altura de reabastecer o depósito de detergente.

SmartDry

A nova série HomeProfessional, composta por Máquina de Lavar Roupa e Máquina de Secar Roupa, comunica entre si através da aplicação Home Connect.

A máquina de secar HomeProfessional dispõe do programa SmartDry que permite que receba diretamente toda a informação referente ao ciclo de lavagem da roupa. Em seguida, seleciona automaticamente os melhores parâmetros de secagem para obter o melhor resultado através de uma secagem cuidadosa, ajustada à carga de roupa.

Programa limpeza do tambor

Indicado para fazer a manutenção da máquina de forma a garantir o bom funcionamento e a máxima higiene. O programa destina-se a limpar a cuba e os tubos de descarga de água, de modo a remover maus cheiros e restos de detergente que resultam da utilização sucessiva de programas de temperaturas de 40 °C ou inferiores. Para garantir a máxima eficácia e eliminar bactérias e germes, a água atinge uma temperatura de 90 °C.



BOSCH

Automático

Automático
delicado

Ropa oscura/
Roupa escura

Antialergias 

Sport 

Rápido 15/30 min

Memoria



Eco 40-60

Algodón/
Algodão

Sintéticos

Mix

Delicado/Seda

 Lana/Lãs

Programas adic.

Intensivo Plus



i-DOS



Inicio remot

SpeedPerfect

10 kg



Máquina de Lavar Roupa WAX28EH0ES HomeProfessional
Kit de união WTZ27400
e Máquina de Secar Roupa WTX87EH0ES HomeProfessional

Motor EcoSilence: com 10 anos de garantia

A Bosch desenvolveu um dos motores mais potentes - o revolucionário motor sem escovas. Mais silencioso, mais rápido e mais eficiente. As máquinas de lavar roupa com motor EcoSilence Drive® da Bosch têm uma garantia de 10 anos no motor. Para saber mais consulte o nosso site www.bosch-home.pt ou informe-se junto da nossa Infoline **21 425 07 30** (dias úteis das **08h30 às 18h30**).

Sistema revolucionário de lavagem 4D

A máquina de lavar roupa HomeProfessional incorpora uma bomba adicional para tornar a lavagem ainda mais eficaz. Na fase em que as peças são impregnadas com água, forma-se um 'túnel' de roupa no qual é injetado, à pressão, água quente com detergente. Toda a roupa é humedecida homoganeamente e o detergente consegue alcançar a sua potência máxima mais cedo, sem deixar manchas ou sujidade. Desta forma, não só aumenta a eficácia na penetração do detergente e da água na roupa, como ainda reduz o tempo destinado a este processo, otimizando assim o rendimento da lavagem. A lavagem 4D permite ainda incorporar a função Intensivo Plus para roupa muito suja, garantindo resultados de lavagem excecionais.

ActiveWaterPlus

O sistema ActiveWaterPlus é formado por sensores de alta precisão que determinam continuamente a quantidade de água necessária em cada uma das fases. Em função da quantidade e do tipo de roupa, o sistema de sensores ActiveWaterPlus pode reduzir o consumo de água para metade em comparação com um modelo de há 10 anos. Água é um bem essencial. Evite desperdícios.

SpeedPerfect – para quem não tem tempo a perder

Com esta tecnologia inovadora é possível combinar, com grande parte dos programas, a opção SpeedPerfect para até mais 65% de rapidez.

NOVO**HigienePlus e AllergyPlus - os programas que eliminam bactérias e ácaros**

Este programa foi concebido para alcançar uma desinfecção mais eficaz, sobretudo em tecidos resistentes. Especialmente recomendado para peles sensíveis. Resultados de lavagem higiénicos que eliminam 99,99%* dos germes.

EcoWash 20 °C

Em combinação com detergentes desenvolvidos para baixas temperaturas, a lavagem a 20° C permite reduzir o consumo de energia até 70%.

Tambor WaveDrum e tambor VarioSoft

Garantem resultados perfeitos de lavagem e incluem a tecnologia ActiveWaterPlus que proporciona uma correta distribuição de água e detergente, independentemente da carga que se encontra no tambor.

Função Pausa + Carga

Com a função Pausa + Carga é possível interromper o programa de lavagem e adicionar eventuais peças de roupa que ficaram esquecidas. Para continuar com o programa basta premir de novo a tecla.

Gaveta de detergente com autolimpeza

Funcional e higiénico, assegurado através da limpeza automática em cada ciclo de lavagem.

NOVO**Modelos bitérmicos**

Se a sua casa dispõe de energia proveniente de painéis solares, faz sentido optar por uma máquina de lavar roupa Bosch com duas entradas de água, quente e fria. O sistema bitérmico da Bosch faz automaticamente a gestão das duas entradas de água em função do programa selecionado.

* As máquinas de lavar Bosch com o programa de lavagem "HigienePlus" ou "AllergyPlus" a 40°C e 60°C cumprem as condições cientificamente recomendadas para 99,99% de redução dos germes *Enterococcus Hirae* e *Pseudomonas Aeruginosa*, de acordo com o estudo de Honisch et al. 2014, "Impacto do tempo do ciclo de lavagem, da temperatura e da formulação do detergente na eficácia da higiene da lavagem doméstica." conduzido pela Universidade de Rhine-Waal

Máquinas de Lavar e Secar Roupa Instalação Livre

CONNECTED BY
Home Connect

Modelo	WDU8H541ES	WNG25400ES
Série	SER6	SER6
Design	Branco	Branco
Destaques / Programas Especiais	Pr. Adicionais Higiene via App / IronAssist	Prog. Higiene / IronAssist
EcoSilence Drive ⁵⁾ / AquaStop ⁶⁾	● / ●	● / -
Capacidade de Carga em Kg	10 / 6	10 / 6
Centrifugação até r/min*	1400	1400
Tipo de Display	LED FullTouch	LED Touch
Função Vapor	Vapor	Vapor
Tambor iluminado	●	●
Consumos Lavar e Secar em kWh ¹⁾ / litros ²⁾	364/87	364/79
Consumos Lavar em kWh ³⁾ / litros ⁴⁾	67 / 41	68 / 42
Ruído em dB (A) re 1 pW	70	69
Dimensões A x L x P em mm	848 x 598 x 616	848 x 598 x 590
EAN	4242005204403	4242005223879



Modelo	WNA1441XES	WNA14400ES	WNA13400ES
Série	SER6	SER6	SER4
Design	SilverInox	Branco	Branco
Destaques / Programas Especiais	Prog. AntiAlergias / IronAssist	Prog. AntiAlergias / IronAssist	IronAssist
EcoSilence Drive ⁵⁾ / AquaStop ⁶⁾	● / -	● / -	● / -
Capacidade de Carga em Kg	9 / 6	9 / 6	8 / 5
Centrifugação até r/min*	1400	1400	1400
Tipo de Display	LED Touch	LED Touch	LED Touch
Função Vapor	Vapor	Vapor	Vapor
Tambor iluminado	-	-	-
Consumos Lavar e Secar em kWh ¹⁾ / litros ²⁾	372/84	372/84	313/70
Consumos Lavar em kWh ³⁾ / litros ⁴⁾	64 / 41	64 / 41	63 / 41
Ruído em dB (A) re 1 pW	69	69	70
Dimensões A x L x P em mm	848 x 598 x 590	848 x 598 x 590	848 x 598 x 590
EAN	4242005322657	4242005225019	4242005250134

* Valores arredondados. ** Escala de Classes de Eficiência Energética de A a G. ¹⁾ Consumo de energia em kWh para 100 ciclos completos de Lavar e Secar (no programa Eco 40-60) ²⁾ Consumo de água em litros por ciclo completo de Lavar e Secar (no programa Eco 40-60) ³⁾ Consumo de energia em kWh para 100 ciclos de Lavar (no programa Eco 40-60) ⁴⁾ Consumo de água em litros por ciclo de lavagem (no programa Eco 40-60) ⁵⁾ Com garantia de 10 anos. Consultar condições de garantia em www.bosch-home.pt ⁶⁾ Com garantia vitalícia contra danos provocados por fugas de água.

Máquinas de Lavar e Secar Totalmente Integrável



Modelo	WKD28542ES	WKD24362ES
Série	SER6	SER4
Design	Totalmente Integrável	Totalmente Integrável
Destaques / Programas Especiais	Prog. AntiAlergias / NightWash	-
EcoSilence Drive ⁵⁾ / AquaStop ⁶⁾	- / ●	- / -
Capacidade de Carga em Kg	7 / 4	7 / 4
Centrifugação até r/min*	1400	1200
Tipo de Display	LED	LED
Função Vapor	-	-
Tambor iluminado	-	-
Consumos Lavar e Secar em kWh ¹⁾ / litros ²⁾	266 / 68	266 / 68
Consumos Lavar em kWh ³⁾ / litros ⁴⁾	77 / 44	77 / 44
Ruído em dB (A) re 1 pW	72	72
Dimensões AxLxP em mm	820 x 595 x 584	820 x 595 x 584
EAN	4242005237258	4242005237265





Máquinas de Lavar Roupa Instalação Livre



Modelo	WAX28EH0ES	WAL28PHXES	WAL28PH0ES
Série	HomeProfessional	SER6	SER6
Design / tampo desmontável	Branco / -	SilverInox / -	Branco / -
Destaques / Programas Especiais	Lavagem 4D, Programas Automáticos e AntiAlergias	Programas Automáticos e AntiAlergias	Programas Automáticos e AntiAlergias
EcoSilence Drive ³⁾ / AquaStop ⁴⁾	● / ●	● / ●	● / ●
Capacidade de Carga em Kg	10	10	10
Centrifugação até r/min*	1400	1400	1400
Tipo de Display	TFT	LED Full TouchControl	LED Full TouchControl
Dosagem automática	i-DOS	i-DOS	i-DOS
Tambor iluminado/com balança	● / ●	● / -	● / -
Consumos em kWh ¹⁾ / litros ²⁾	56 / 49	67 / 47	67 / 47
Ruído em dB (A) re 1 pW	71	73	73
Dimensões AxLxP em mm	848 x 598 x 590	848 x 598 x 590	848 x 598 x 590
EAN	4242005276400	4242005267170	4242005267187



Modelo	WGG254A0ES	WGG244AXES	WGG244A0ES
Série	SER6	SER6	SER6
Design / tampo desmontável	Branco / -	Inox / -	Branco / -
Destaques / Programas Especiais	Programas: Automáticos e HigienePlus	Programas: Automáticos e HigienePlus	Programas: Automáticos e HigienePlus
EcoSilence Drive ³⁾ / AquaStop ⁴⁾	● / -	● / -	● / -
Capacidade de Carga em Kg	10	9	9
Centrifugação até r/min*	1400	1400	1400
Tipo de Display	LED Touch	LED Touch	LED Touch
Dosagem automática	i-DOS	i-DOS	i-DOS
Tambor iluminado/com balança	- / -	- / -	- / -
Consumos em kWh ¹⁾ / litros ²⁾	67 / 47	46 / 48	46 / 48
Ruído em dB (A) re 1 pW	75	71	71
Dimensões AxLxP em mm	845 x 597 x 588	848 x 598 x 590	848 x 598 x 590
EAN	4242005301263	4242005294978	4242005293674

* Valores arredondados. ** Escala de Classes de Eficiência Energética de A a G. ¹⁾ Consumo de energia em kWh para 100 ciclos de lavagem (no programa Eco 40-60) ²⁾ Consumo de água em litros por ciclo de lavagem (no programa Eco 40-60) - Máquinas de Lavar e Máquinas de Lavar e Secar Roupa: Informação da etiqueta energética segundo o Regulamento (UE) No. 2017/1369 do Parlamento Europeu e do Conselho e o Regulamento Delegado (UE) 2019/2014 da Comissão ³⁾ Com garantia de 10 anos. Consultar condições de garantia em www.bosch-home.pt ⁴⁾ Com garantia vitalícia contra danos provocados por fugas de água.

Máquinas de Lavar Roupa Instalação Livre

Novo!
MAI 22Novo!
MAI 22

Modelo	WGG242AXES	WGG242A0ES	WAU28S40ES
Série	SER6	SER6	SER6
Design / tampo desmontável	Inox / -	Branco / -	Branco / -
Destaques / Programas Especiais	Programas: Automáticos e HigienePlus	Programas: Automáticos e HigienePlus	Programa Automático
EcoSilence Drive ³⁾ / AquaStop ⁴⁾	● / -	● / -	● / -
Capacidade de Carga em Kg	9	9	8
Centrifugação até r/min*	1200	1200	1400
Tipo de Display	LED Touch	LED Touch	LED
Dosagem automática	i-DOS	i-DOS	i-DOS
Tambor iluminado/com balança	- / -	- / -	- / -
Consumos em kWh ¹⁾ / litros ²⁾	46 / 48	46 / 48	62 / 43
Ruído em dB (A) re 1 pW	71	71	72
Dimensões A x L x P em mm	848 x 598 x 590	848 x 598 x 590	848 x 598 x 590
EAN	4242005346479	4242005346264	4242005151714
	A ↑ G A ↑ G A ↑ G A **	A ↑ G A ↑ G A ↑ G A **	A ↑ G C A ↑ G B A ↑ G A **



Novo!



Novo!

Modelo	WGG25400ES	WGG1440XES	WGG14400ES
Série	SER6	SER6	SER6
Design / tampo desmontável	Branco / -	Inox / -	Branco / -
Destaques / Programas Especiais	Programa HigienePlus e Edredões	Programa HigienePlus	Ligação bitérmica / Prog. HigienePlus
EcoSilence Drive ³⁾ / AquaStop ⁴⁾	● / -	● / -	● / -
Capacidade de Carga em Kg	10	9	9
Centrifugação até r/min*	1400	1400	1400
Tipo de Display	LED Touch	LED Touch	LED Touch
Dosagem automática	-	-	-
Tambor iluminado/com balança	- / -	- / -	- / -
Consumos em kWh ¹⁾ / litros ²⁾	67 / 47	46 / 48	46 / 48
Ruído em dB (A) re 1 pW	75	71	71
Dimensões A x L x P em mm	845 x 598 x 588	848 x 598 x 590	848 x 598 x 590
EAN	4242005301256	4242005291861	4242005291854
	A ↑ G C A ↑ G B A ↑ G B **	A ↑ G A A ↑ G B A ↑ G A **	A ↑ G A A ↑ G B A ↑ G A **

* Valores arredondados. ** Escala de Classes de Eficiência Energética de A a G. ¹⁾ Consumo de energia em kWh para 100 ciclos de lavagem (no programa Eco 40-60) ²⁾ Consumo de água em litros por ciclo de lavagem (no programa Eco 40-60) - Máquinas de Lavar e Máquinas de Lavar e Secar Roupa: Informação da etiqueta energética segundo o Regulamento (UE) No. 2017/1369 do Parlamento Europeu e do Conselho e o Regulamento Delegado (UE) 2019/2014 da Comissão ³⁾ Com garantia de 10 anos. Consultar condições de garantia em www.bosch-home.pt ⁴⁾ Com garantia vitalícia contra danos provocados por fugas de água.



Modelo	WGG14401EP	WUU28T61ES	WUU24T6XES
Série	SER6	SER6	SER6
Design / tampo desmontável	Branco / -	Branco / ● (bancadas com 82 cm de altura)	Inox / ● (bancadas com 82 cm de altura)
Destques / Programas Especiais	Programa HigienePlus	Programa HigienePlus	Programa HigienePlus
EcoSilence Drive ³⁾ / AquaStop ⁴⁾	● / -	● / -	● / -
Capacidade de Carga em Kg	9	9	9
Centrifugação até r/min*	1400	1400	1200
Tipo de Display	LED Touch	LED Touch	LED Touch
Dosagem automática	-	-	-
Tambor iluminado/com balança	- / -	- / -	- / -
Consumos em kWh ¹⁾ / litros ²⁾	46 / 48	46 / 48	46 / 48
Ruído em dB (A) re 1 pW	71	71	71
Dimensões AxLxP em mm	848 x 598 x 590	845 x 598 x 599	845 x 598 x 599
EAN	4242005323609	4242005318537	4242005318483



Modelo	WUU24T61ES	WAN2427XES	WAN24263ES
Série	SER6	SER4	SER4
Design / tampo desmontável	Branco / ● (bancadas com 82 cm de altura)	SilverInox / -	Branco / -
Destques / Programas Especiais	Ligação bitérmica / Prog. HigienePlus	Programa AntiAlergias	Programa AntiAlergias
EcoSilence Drive ³⁾ / AquaStop ⁴⁾	● / -	● / -	● / -
Capacidade de Carga em Kg	9	7	7
Centrifugação até r/min*	1 200	1200	1200
Tipo de Display	LED Touch	LED	LED
Dosagem automática	-	-	-
Tambor iluminado/com balança	- / -	- / -	- / -
Consumos em kWh ¹⁾ / litros ²⁾	46 / 48	69 / 45	69 / 45
Ruído em dB (A) re 1 pW	71	74	74
Dimensões AxLxP em mm	845 x 598 x 599	848 x 598 x 550	848 x 598 x 550
EAN	4242005318353	4242005226979	4242005226986

Máquinas de Lavar Roupa de Integrar



Modelo	WIW28302ES	WIW24307ES	WIW24306ES
Série	SER 6	SER 6	SER6
Tipo de instalação	Totalmente Integrável	Totalmente Integrável	Totalmente Integrável
Destaques	SpeedPerfect	SpeedPerfect	SpeedPerfect
EcoSilence Drive ³⁾ / AquaStop ⁴⁾	● / -	● / -	● / -
Capacidade de Carga em Kg	8	8	7
Centrifugação até r/min*	1400	1200	1200
Tipo de Display	LED	LED	LED
Dosagem automática	-	-	-
Tambor iluminado/com balança	● / -	● / -	● / -
Consumos em kWh ¹⁾ / litros ²⁾	62 / 45	62 / 45	59 / 43
Ruído em dB (A) re 1 pW	66	66	64
Dimensões A x L x P em mm	818 x 596 x 544	818 x 596 x 544	818 x 596 x 544
EAN	4242005348749	4242005348732	4242005348725
	A ↑ G C → A ↑ G B → A ↑ G A → **	A ↑ G C → A ↑ G B → A ↑ G A → **	A ↑ G C → A ↑ G B → A ↑ G A → **



Máquina de lavar roupa de integrar Serie | 6 WIW28302ES

* Valores arredondados. ** Escala de Classes de Eficiência Energética de A a G. ¹⁾ Consumo de energia em kWh para 100 ciclos de lavagem (no programa Eco 40-60) ²⁾ Consumo de água em litros por ciclo de lavagem (no programa Eco 40-60) - Máquinas de Lavar e Máquinas de Lavar e Secar Roupa: Informação da etiqueta energética segundo o Regulamento (UE) No. 2017/1369 do Parlamento Europeu e do Conselho e o Regulamento Delegado (UE) 2019/2014 da Comissão ³⁾ Com garantia de 10 anos. Consultar condições de garantia em www.bosch-home.pt ⁴⁾ Com garantia vitalícia contra danos provocados por fugas de água.



Instalação em coluna de Máquina de Lavar Serie | 6 WGG244A0ES
e Máquina de Secar Serie | 6 WQG245A0ES

A melhor secagem com a melhor eficiência energética.

A tecnologia de bomba de calor Bosch permite secar a uma temperatura mais baixa e garantir o máximo cuidado com a secagem da roupa sempre com os melhores resultados de secagem.

Bomba de Calor

A tecnologia de bomba de calor da Bosch permite secar a roupa sem utilizar uma resistência para aquecer o ar. Assim a temperatura de secagem é mais baixa, o que garante o cuidado máximo com a roupa. Além disso, os sensores medem a humidade da roupa para que, assim que esteja seca, se finalize automaticamente o programa de secagem e evite submeter desnecessariamente os têxteis a temperaturas e tempos de secagem elevados. Melhorámos a nossa tecnologia de bomba de calor, ao reduzir os tempos de secagem sem aumentar a temperatura ou o consumo de energia.

AutoClean

A Bosch revoluciona mais uma vez no campo da autolimpeza dos filtros de secagem. Na máquina de secar HomeProfessional já não existe o clássico filtro junto à porta. A HomeProfessional incorpora um inovador sistema através do qual os fios e algodão são canalizados e armazenados na parte inferior do aparelho. Este sistema de filtragem e armazenagem apenas necessita de ser limpo a cada 20 ciclos. Mínimo de consumo, mínimo de manutenção e máximo de comodidade.

Condensador com autolimpeza

O condensador limpa-se sozinho e de forma automática, até 4 vezes durante cada ciclo. Assim não tem que se preocupar em fazê-lo manualmente após cada programa de secagem.

O processo de autolimpeza é simples mas eficaz. A humidade absorvida da roupa durante o processo de secagem é utilizada para remover fios e algodão do condensador, otimizando-se assim o consumo de energia do aparelho.



SmartDry e Home Connect

A nova série HomeProfessional, composta por Máquina de Lavar Roupas e Máquina de Secar Roupas, comunica entre si através da aplicação Home Connect.

A máquina de secar HomeProfessional dispõe do programa SmartDry que permite que receba diretamente toda a informação referente ao ciclo de lavagem da roupa. Em seguida, seleciona automaticamente os melhores parâmetros de secagem para obter o melhor resultado através de uma secagem cuidadosa ajustada à carga de roupa.

Função Pausa+Carga: poderá interromper o ciclo de secagem pressionando simplesmente "Início/Pausa+Carga", abrir completamente a porta e introduzir as peças de roupa esquecidas. Depois... o ciclo continuará o seu processo.

IronAssist

Os programas a vapor permitem reduzir significativamente a necessidade de engomar a roupa.

A máquina de secar aquece suavemente o tambor e gera uma fina névoa que incrementa ligeiramente a humidade contida no tecido, permitindo alisar a fibra e reduzir os vincos.

AutoDry

Funciona através de sensores de secagem que medem continuamente o grau de humidade que se encontra na roupa e determinam o tempo de secagem em função do grau de secagem selecionado.

Reverse Drum

No programa para roupa de cama, o tambor da máquina de secar gira nos dois sentidos para evitar que as peças grandes como, por exemplo, lençóis e edredons fiquem entrelaçados.

Limpeza automática do condensador

O sistema de auto limpeza do condensador permite manter a eficiência de secagem a um nível constante, durante toda a vida útil do aparelho. Sem necessidade de qualquer tipo de manutenção manual. Automaticamente são executados quatro processos de auto limpeza durante cada ciclo de secagem.

AutoClean

Na máquina de secar HomeProfessional da Bosch o filtro clássico integrado na porta foi substituído por um sistema exclusivo que transporta os fios e o algodão para um compartimento localizado na parte inferior do aparelho que apenas necessita de ser limpo a cada 20 ciclos de secagem.

Mínimo de consumo, mínimo de manutenção e máximo de comodidade.

Conexão ao esgoto

Todas as máquinas de secar da Bosch permitem a conexão direta ao esgoto.

A conexão permite escoar a água condensada diretamente para a rede de esgoto. Assim já não precisa de esvaziar o depósito manualmente.

Programa secagem com cesto

Graças a este programa e ao cesto especial de secagem poderá secar as peças mais delicadas sem nenhum tipo de desgaste.



Máquina de secar roupa, HomeProfessional WTX87EH0ES

Máquinas de Secar Roupa Instalação Livre



Modelo	WTX87EH0ES	WTU87RH2ES
Série	HomeProfessional	SER6
Design	Branco	Branco
Tecnologia de secagem	Bomba de Calor / SmartDry	Bomba de Calor / AutoDry
Destaques / Programas Especiais	IronAssist com vapor / Progr. AntiAlergias	Prog. Especial Lãs / Progr. AntiAlergias
Capacidade de Carga em Kg	9	9
Tipo de Display	TFT	LED Full TouchControl
Tipo de limpeza filtros	AutoClean	SelfCleaning
Tambor material / iluminado	aço inoxidável / ●	aço inoxidável / ●
Cesto especial lãs / Kit esgoto incluído	● / ●	● / ●
Classe energia*/condensação**	A+++ / B	A++ / A
Consumos em kWh anual ¹⁾	193	243
Ruído em dB (A) re 1 pW	62	64
Dimensões em AxLxP mm	842 x 598 x 599	842 x 598 x 599
EAN	4242005180462	4242005279494



Modelo	WQG2450XES	WQG245A0ES
Série	SER6	SER6
Design	SilverInox	Branco
Tecnologia de secagem	Bomba de Calor / AutoDry	Bomba de Calor / AutoDry
Destaques / Programas Especiais	Prog. Especial Lãs / Fase Antivincos 60 min. / Opção 1/2 Carga	Prog. Vapor IronAssist / Especial Lãs / Fase Antivincos 60 min. / Opção 1/2 carga
Capacidade de Carga em Kg	9	9
Tipo de Display	LED Touch	LED Touch
Tipo de limpeza filtros	SelfCleaning Condenser	SelfCleaning Condenser
Tambor material / iluminado	aço inoxidável / ●	aço inoxidável / ●
Cesto especial lãs / Kit esgoto incluído	● / ●	● / ●
Classe energia*/condensação**	A++ / B	A++ / B
Consumos em kWh anual ¹⁾	258	258
Ruído em dB (A) re 1 pW	64	64
Dimensões AxLxP em mm	842 x 598 x 613	842 x 598 x 613
EAN	4242005328703	4242005314751

* Escala de Classes de Eficiência Energética de A+++ a D ** Escala de Classes de Eficiência de Condensação de A a G. ¹⁾ Consumo anual baseado em 160 ciclos de secagem no programa de algodão com carga completa e carga parcial. Máquinas de Secar Roupa: Informação da etiqueta energética segundo o Regulamento delegado (UE) n° 392/2012 da Comissão de 1 de março de 2012 complementar à diretiva 2010/30/UE do Parlamento Europeu e do Conselho referente a etiqueta energética de Máquinas de Secar Roupa Domésticas com tambor.



Modelo	WQG24500ES	WTG85231EE	WQG233D0ES
Série	SER6	SER6	SER6
Design	Branco	Branco	Branco
Tecnologia de secagem	Bomba de Calor / AutoDry	Bomba de Calor / AutoDry	Bomba de Calor / AutoDry / Reverse Drum
Destques / Programas Especiais	Prog. Especial Lãs / Fase Antivincos 60 min. / Opção 1/2 Carga	Prog. Especial Lãs	Prog. Especial Lãs / Fase Antivincos 60 min. / Opção 1/2 Carga
Capacidade de Carga em Kg	9	8	8
Tipo de Display	LED Touch	LED	LED Touch
Tipo de limpeza filtros	SelfCleaning Condenser	SelfCleaning Condenser	EasyClean Filter
Tambor material / iluminado	aço inoxidável / ●	galvanizado / -	aço inoxidável / ●
Cesto especial lãs / Kit esgoto incluído	● / ●	- / ●	- / ●
Classe energia*/condensação**	A++ / B	A++ / B	A+++ / A
Consumos em kWh anual ¹⁾	258	236	176
Ruído em dB (A) re 1 pW	64	64	64
Dimensões AxLxP em mm	842 x 598 x 613	842 x 598 x 599	842 x 598 x 613
EAN	4242005328710	4242005134397	4242005311279



Modelo	WTR85T00ES	WTR85V91ES	WTG86260ES
Série	SER6	SER6	SER4
Design	Branco	Branco	Branco
Tecnologia de secagem	Bomba de Calor / AutoDry	Bomba de Calor / AutoDry	Convencional / AutoDry
Destques / Programas Especiais	Prog. Especial Lãs / Fase Antivincos 60 min.	Prog. Especial Lãs	Prog. Especial Lãs / Fase Antivincos 60 min.
Capacidade de Carga em Kg	9	8	8
Tipo de Display	LED Touch	LED Touch	LED Touch
Tipo de limpeza filtros	EasyClean Filter	EasyClean Filter	-
Tambor material / iluminado	aço inoxidável / ●	galvanizado / -	aço inoxidável / ●
Cesto especial lãs / Kit esgoto incluído	● / ●	- / -	- / ●
Classe energia*/condensação**	A++ / B	A++ / B	B / B
Consumos em kWh anual ¹⁾	258	236	561
Ruído em dB (A) re 1 pW	64	65	65
Dimensões AxLxP em mm	842 x 598 x 613	842 x 598 x 599	842 x 598 x 599
EAN	4242005293520	4242005246632	4242005202355

* Escala de Classes de Eficiência Energética de A+++ a D ** Escala de Classes de Eficiência de Condensação de A a G. ¹⁾ Consumo anual baseado em 160 ciclos de secagem no programa de algodão com carga completa e carga parcial. Máquinas de Secar Roupas: Informação da etiqueta energética segundo o Regulamento delegado (UE) nº 392/2012 da Comissão de 1 de março de 2012 complementar à diretiva 2010/30/UE do Parlamento Europeu e do Conselho referente a etiqueta energética de Máquinas de Secar Roupas Domésticas com tambor.

Acessórios Máquinas de Lavar e Máquinas de Secar Roupa



Referência	WMZ20600	WMZ20430	WTZ2742X
Descrição	Cesto de lãs para Secadores Bosch	Proteção de isolamento para montagem sob bancada de Máquinas de Lavar Roupa com tampo amovível modelo WUU.....	Kit de montagem em coluna, silverinox, com mesa extraível para secadores silverinox WTG8729XEE e WQG2450XES
EAN	4242002816814	4242002418032	4242005097012



Referência	WTZ27400	WTZ27410
Descrição	Kit de montagem em coluna, branco, com mesa extraível para Secadores WTX87EH0ES, WTU87RH1ES, WTU87RH2ES, WTR87641ES, WTR85V90ES, WTR85V91ES, WQG245A0ES, WQG24500ES, WTR85T00ES, WQG233D0ES	Kit de montagem em coluna, branco, sem mesa extraível para Secadores WTX87EH0ES, WTU87RH1ES, WTU87RH2ES, WTR87641ES, WTR85V90ES, WTR85V91ES, WQG245A0ES, WQG24500ES, WTR85T00ES, WQG233D0ES
EAN	4242005036141	4242002964201



Referência	WTZ11400	WTZ20410
Descrição	Kit de montagem em coluna, branco, com mesa extraível, para Secadores WTG87239EE, WTG87249ES, WTG86260ES, WTG84260ES, WTG86263ES, WTG85239EE, WTW85439EP, WTG85231EE	Kit de montagem em coluna, branco, sem mesa extraível para Secadores WTG87239EE, WTG87249ES, WTG86260ES, WTG84260ES, WTG86263ES, WTG85239EE, WTW85439EP, WTG85231EE
EAN	4242002668123	4242002761787





Máquina de lavar de integrar WIW28302ES



Máquinas de lavar loiça



Máquinas de lavar loiça | Reason Why

Lavar a loiça na máquina é a solução mais económica.

Muitas pessoas prescindem da máquina de lavar loiça porque acreditam que lavar a loiça na máquina é muito mais dispendioso e menos higiénico do que lavar à mão.

A máquina de lavar loiça quase que é vista como um eletrodoméstico de luxo e frequentemente fica para último lugar ou até é excluída quando se trata de equipar a cozinha.

Como muitos outros, este mito também não assenta numa base científica. Vários estudos realizados por institutos, universidades e associações ambientalistas comprovam exatamente o contrário e recomendam a utilização da máquina de lavar loiça. Os benefícios são significativos. Por exemplo, poupança de **tempo**, lavagem e secagem mais **higiénica**, cozinha mais **arrumada** e sobretudo consumos e custos significativamente **mais baixos**. O **custo do aparelho é recuperado ao fim de muito pouco** tempo e a partir daí toda a economia representa poupança para si.



Um mito enraizado

“...tenho pouca loiça não justifica o investimento.”

- Numa máquina Bosch, os **consumos de água e energia são ajustados** a cada tipo e volume de carga.

- Todos os modelos Bosch encontram-se equipados com um **sensor de carga** que identifica a quantidade de loiça que se encontra na máquina e ainda um sensor de leitura da turvação da água, o **AquaSensor**, que determina a cada momento o grau de sujidade da loiça.

- No programa Eco, uma máquina de loiça Bosch, **consome apenas 6,7 a 9,5 litros de água** para uma carga de loiça completa, consoante o modelo. Em contraste, a média dos consumidores gasta **103 litros*** para lavar a mesma quantidade de loiça à mão.



HygienePlus da Bosch elimina vírus e bactérias ...

As esponjas velhas usadas, no contacto com a loiça, representam focos perigosos de bactérias e germes.

Na máquina de loiça, não existe este problema.

O resultado de lavagem e secagem é muito mais higiénico devido à **utilização de temperaturas elevadas**, que não são possíveis na lavagem manual.

Além disso, nas máquinas Bosch pode ativar a opção **HygienePlus** que assegura higiene máxima e elimina **vírus e bactérias**.



Ganhe muito mais tempo livre e qualidade de vida...

Lavar a loiça à mão é trabalhoso e ocupa muito tempo. Lavar a loiça numa máquina Bosch representa **210 horas de tempo livre por ano**. Imagine tudo o que poderia fazer com este tempo extra.

... e arrumação, mantendo a sua cozinha impecável.

Não interessa quanta loiça utiliza - as máquinas Bosch são **extremamente espaçosas**. O design dos cestos oferece **muita flexibilidade** para o acondicionamento prático e seguro de panelas, pratos, copos, talheres e muito mais. Assim, **acabe com a loiça suja empilhada no lava-loiça**.

Uma máquina de lavar loiça poupa muita água



Gostaria de saber quantos litros de água é que se **gasta em média ao lavar à mão** a quantidade de loiça correspondente a uma carga completa de uma máquina de lavar loiça? A resposta é surpreendente – segundo um estudo efetuado por uma empresa de estudos de mercado*, na Europa utilizam-se **em média cerca de 103 litros* de água!** Isto significa que na lavagem manual da loiça se **desperdiça 93 litros de água**. Ao lavar a loiça à mão, gasta 2,5 kWh de energia por carga. Uma máquina de lavar loiça ⁽¹⁾ apenas consome 1,2 kWh* por ciclo, o que corresponde a uma poupança de 1,3 kWh.

energia,

Ao optar por uma máquina de lavar loiça, não está somente a diminuir as suas despesas domésticas mas também está a contribuir para a preservação do meio ambiente. Isto para não falar nos outros benefícios como, por exemplo: maior higiene, poupança de tempo e cozinha mais arrumada e organizada.

*Os valores de consumo na lavagem manual podem variar em função do método utilizado. P.ex. em Portugal o método mais utilizado é o de lavar sob água quente corrente (170 litros / 4,7 kWh). Já os consumidores do Norte de Europa lavam a loiça no lava loiça previamente enchido com água quente (ca. 46 litros e 1,3 kWh). Os 103 litros e 2,5 kWh são a média dos vários métodos de acodo com o estudo abaixo referido.

Fontes: Lavagem manual: Valores médios de consumo de baseados em "Study 'A European Comparison of Cleaning Dishes by Hand" realizado pela Universidade de Bona, Alemanha. Lavagem automática: Valores de consumo do modelo SMS4HTW31E no programa 1 hora 65°C (10 litros / 1,2 kWh / 60 minutos). Tarifas de água e energia: Custos de água - ERSAR Factos e Números 2019 (<http://www.ersar.pt/site-setor/site-factos-e-numeros>); Custos de Eletricidade - Eurostat 2021 (https://ec.europa.eu/eurostat/statistics-explained/index.php/Electricity_price_statistics#Electricity_prices_for_household_consumers). Base de cálculo: 300 lavagens por ano.



e tempo também.

15 minutos é o tempo que necessita para carregar e descarregar a loiça da sua máquina. Ao lavar à mão, irá precisar de 60 minutos para a mesma quantidade de loiça. A poupança são **45 minutos por carga** – o que representa, por ano, **210 horas de tempo livre extra**.

Imagine tudo o que poderá fazer com esse tempo livre!

Mais tempo para a sua família e amigos.

Poupe ano após ano: a conta é simples.

Quando deixar de lavar a loiça à mão, pode contar com **poupança** a dois níveis: **água e energia**. Garantidamente, isso significa poupança ou seja menos custos para si. Convidamo-lo a fazer uma conta simples para um modelo de entrada.

Se utilizar o Programa Eco ou se a sua máquina for uma Bosch Série 6 ou superior, a poupança será **maior ainda!**



(1) Baseado numa máquina de loiça Bosch modelo SMS4HTW31E com consumo de água de 10 litros e 1,2 kWh por ciclo, no prog. 1h a 65°C. Os valores variam consoante os modelos e os programas.

Máquinas de lavar loiça | Soluções de instalação

Soluções Bosch à medida.

Instalação livre

60 cm de largura



Podem ser instaladas em qualquer lugar. Podem ficar **independentes ou instaladas sob bancadas** de cozinha graças ao tampo amovível. A altura de 82 cm pode ser ajustada através dos pés reguláveis para acompanhar a altura dos móveis.

45 cm de largura



Podem ser instaladas em qualquer lugar. Podem ficar **independentes ou instaladas sob bancadas** de cozinha graças ao tampo amovível. A altura de 82 cm pode ser ajustada através dos pés reguláveis para acompanhar a altura dos móveis.

Compacta, 45 cm de altura



Com 45 cm de altura e 60 cm de largura é a solução ideal para **espaços muito pequenos** como por exemplo, kitchenettes. Pode ser colocada em qualquer sítio da cozinha, logo que exista uma tomada elétrica e ligação à água.

Encastrar / Integrar

45 ou 60 cm de largura

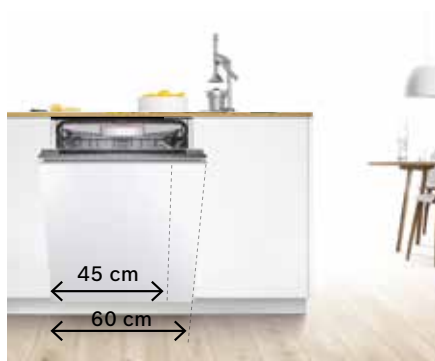

Ficam totalmente integradas e invisíveis na cozinha. Desenhadas para montagem de uma porta igual à dos restantes móveis. Disponível com 45 cm ou 60 cm de largura.

60 cm de largura



Apenas o painel de comandos fica à vista. Desenhada para ser equipada com uma **frente igual à dos móveis**. Para facilitar a montagem permite regular a altura pela parte da frente.

Máquinas de lavar loiça | PerfectDry

A geração seguinte de máquinas de lavar loiça **PerfectDry**

Mais desempenho, menor consumo de energia*: A geração seguinte de máquinas de lavar loiça PerfectDry da Bosch oferecem uma lavagem perfeita, mesmo nos artigos mais exigentes.



* Máquina de lavar loiça PerfectDry da Bosch com tecnologia zeolítica, com um consumo de energia de 0,74 kW/h comparativamente com uma máquina de lavar loiça Bosch equivalente sem tecnologia zeolítica com um consumo de energia de 0,92 kW/h, valores por ciclo de acordo com o Regulamento da UE N.º 2019/2017.

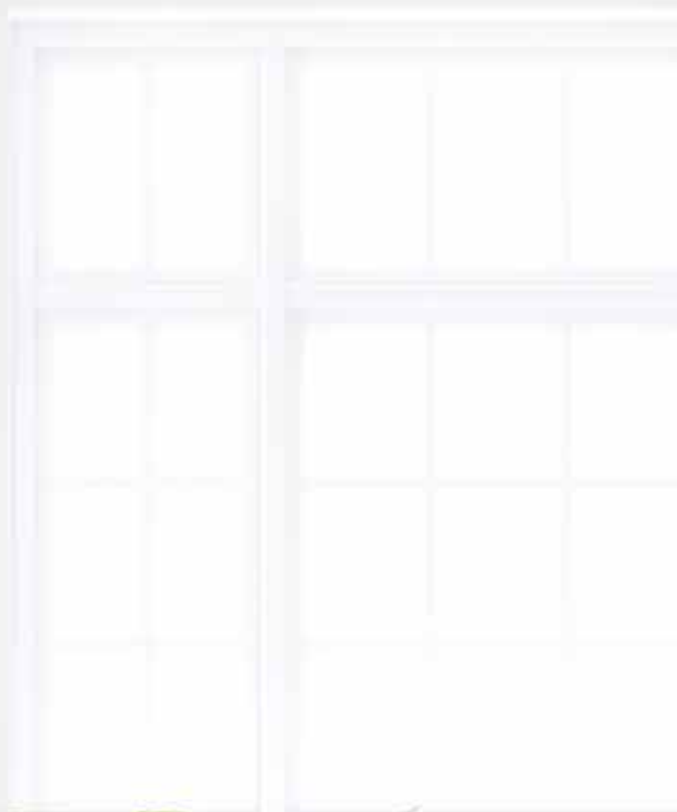

3º Cesto Extra Space

Infinitas possibilidades de arrumar pequenas peças de loiça.



Zona Extra Clean

Limpeza rigorosa de utensílios muito sujos.

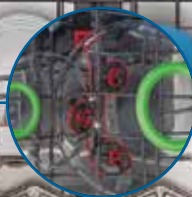

PerfectDry

Secagem perfeita até nos artigos mais exigentes



Menor consumo de energia

Tecnologia zeolítica patenteada com minerais naturais poupa até 20% de energia**.

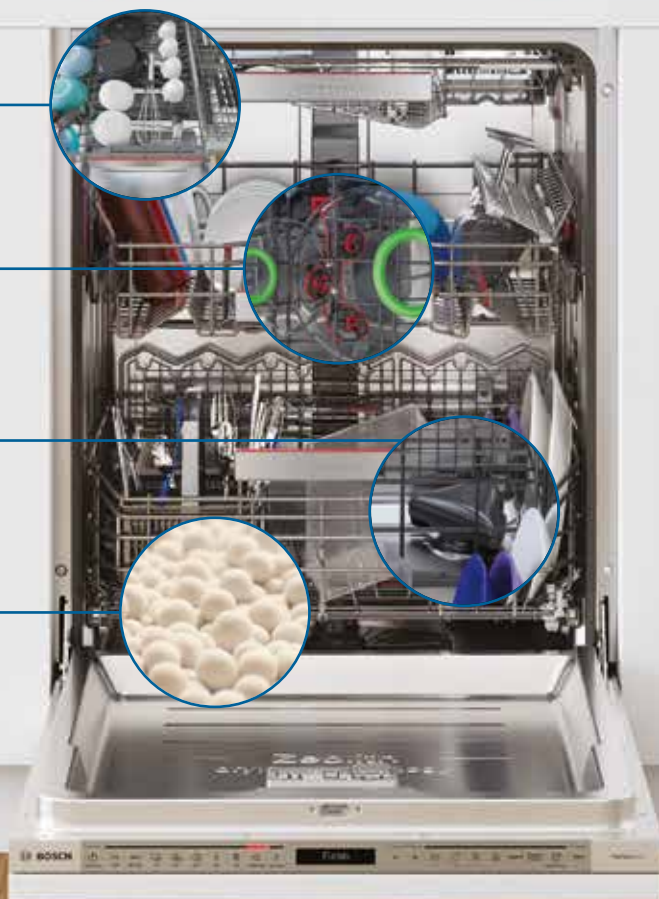

Bosch é a marca N^o 1 no mundo em máquinas de lavar loiça*.

A qualidade nasce da experiência. Nenhum eletrodoméstico sai de uma fábrica Bosch até que os mais elevados padrões de qualidade, desempenho e sustentabilidade sejam atingidos. Esta é a premissa estabelecida por Robert Bosch em 1886 e que mantemos até aos nossos dias. As máquinas de lavar loiça Bosch são sujeitas a 200 testes de controlo de qualidade antes de verem a luz do dia. A maioria dos consumidores, prefere resultados perfeitos com eletrodomésticos robustos, duráveis e económicos. As máquinas de lavar loiça Bosch, são sinónimo de maior qualidade de vida - a prova disso, é o reconhecimento do mercado mundial que nos elegeu marca n^o 1.

Lave a Loiça #LikeABosch



*Fonte: Source Euromonitor International Limited; volume sales 2021

**Máquina de lavar loiça PerfectDry da Bosch com tecnologia zeolítica com um consumo de energia de 0,74 kW/h comparativamente com uma máquina de lavar loiça Bosch equivalente sem tecnologia zeolítica com um consumo de energia de 0,92 kW/h, valores por ciclo de acordo com o Regulamento da UE N.º 2019/2017

PerfectDry

Secagem perfeita com menor consumo de energia*.



20% menos
consumo de energia*

Destques PerfectDry

- ▶ Tecnologia de secagem baseada em zeólito, um mineral natural
- ▶ O mineral zeólito transforma humidade em ar seco
- ▶ Utiliza menos 20% de energia do que os sistemas de aquecimento convencionais
- ▶ Apresenta resultados perfeitos de secagem, até em materiais mais difíceis como loiça de plástico.



PerfectDry

Secagem perfeita, menor consumo.

A tecnologia zeolítica patenteada assegura uma secagem perfeita, incluindo loiça de plástico. O mineral natural utiliza a humidade da fase de secagem e transforma-a em ar quente. Com um fluxo de ar "3D" forte, mas suave, este ar quente é distribuído uniformemente de modo a secar eficientemente toda a carga, incluindo loiça ou utensílios que contêm materiais de secagem difícil. Além disso, todo o processo exige menos energia. Este pormenor torna a tecnologia zeolítica não só a escolha eficaz mas também a escolha sustentável.



A secagem natural com tecnologia zeolítica patenteada transforma a humidade em ar quente e assegura uma secagem perfeita



EfficientDry

Abertura automática da porta para melhor desempenho de secagem.

Com EfficientDry a porta abre-se automaticamente no final do programa, para interromper o processo de condensação e melhorar o resultado de secagem. Isto traduz-se em secagem perfeita e mais económica e ainda em loiça que pode ser retirada imediatamente.



ExtraDry

Secagem mais intensiva.

Sempre que precisar de uma secagem mais intensiva, pode também selecionar ExtraDry. Esta opção prolonga a fase de secagem em 15-20 minutos e melhora ainda mais os resultados de secagem.

* Máquina de lavar loiça PerfectDry da Bosch com tecnologia zeolítica com um consumo de energia de 0,74 kW/h comparativamente com uma máquina de lavar loiça Bosch equivalente sem tecnologia zeolítica com um consumo de energia de 0,92 kW/h, valores por ciclo de acordo com o Regulamento da UE N.º 2019/2017.

Máquinas de Lavar Loiça Bosch 100% conectáveis.

A conectividade abre todo um mundo de conforto e personalização. Graças à função Home Connect, pode controlar e monitorizar facilmente a sua máquina de lavar loiça onde quer que esteja. Além disso, tem acesso contínuo a manuais de utilizador digitais e dicas úteis que facilitam a vida e garantem os melhores resultados. Por ser tão prático e conveniente, todos os modelos deste catálogo são conectáveis à rede WiFi. Tanto modelos de instalação livre como de integrar e da Série 8 à Série 2.



Highlights Conectividade

- ▶ Emparelhamento fácil via Bluetooth e código QR
- ▶ Início remoto permanente
- ▶ Possibilidade de fazer download de programas adicionais.
- ▶ Assistente de seleção de programas de lavagem.
- ▶ Configuração inicial da máquina simples e rápida, através da App.
- ▶ Diagnóstico remoto pelo nosso serviço técnico
- ▶ Compatível com assistentes de voz, como Alexa, Google home*.

Funções e programas adicionais como SpeedPerfect+ on demand, Silence on demand, Favorite...

Permite configurar a abertura automática da porta assim que o ciclo termina.



* Língua portuguesa ainda não disponível

Personalizar a sua vida quotidiana.

Programa Inteligente

Adapta automaticamente, em cada ciclo, os melhores parâmetros de lavagem com base nas suas avaliações através da app Home Connect. Os 3 parâmetros avaliados são a qualidade da lavagem, a qualidade da secagem, e a duração do ciclo... para que o resultado final se ajuste às suas melhores expectativas.

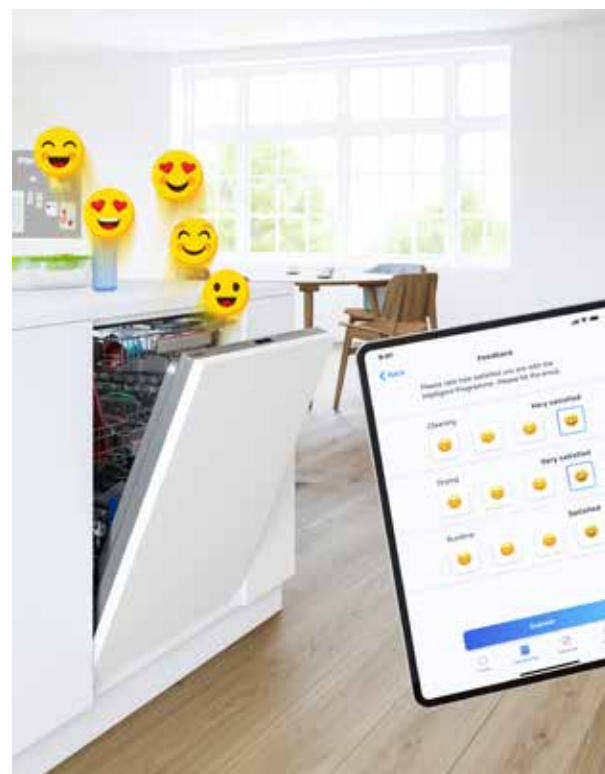

Silence On Demand

Menos ruído a qualquer altura.

Por vezes precisa de um momento de sossego para se concentrar. É por isso que existe a função silence on demand. Esta é ativada através da Home Connect App e silencia a máquina de lavar loiça sempre que necessário. É capaz de reduzir o ruído ao mínimo por um período até 30 minutos em qualquer altura e com qualquer programa.

Programas e opções especiais:

SpeedPerfect+

Opção que permite reduzir a duração do ciclo para menos do que metade do tempo. Agora até pode ser ativado no decorrer do programa.

Automático

Programa que lava e seca ajustando os parâmetros do ciclo segundo o grau de sujidade da loiça.

Limpeza da cuba

Programa de manutenção otimizado. Inclui duas fases: descalcificação e limpeza. Diretamente no display e através da app Home Connect é informado quando efetuá-lo.

Máquinas de lavar loiça | Cestos

Cestos mais flexíveis e mais seguros.

Os cestos com novo design oferecem máximo espaço, máxima segurança e flexibilidade. Os sistemas de cestos Max Flex Pro e Max Flex adaptam-se na perfeição a todas as suas necessidades e proporcionam um novo nível de estabilidade, segurança e utilização otimizada do espaço. E, nos modelos equipados com o inovador 3º Extra Space, especialmente concebido para artigos de cozinha pequenos, pode não só encaixar tudo com facilidade como também usufruir sempre de resultados perfeitos.

3º cesto Extra Space

O 3º cesto Extra Space exclusivo constitui a solução perfeita para todo o tipo de utensílios de cozinha de formato pequeno. Proporciona espaço extra para carregamento com capacidade máxima tanto em comprimento como em profundidade.



Mais informações acerca das vantagens do 3º cesto Extra Space na página seguinte.



- ▶ Cria mais espaço e flexibilidade de carregamento
- ▶ Muito prático para as pequenas peças de loiça do dia-a-dia

Cesto superior

O novo cesto superior apresenta-se com um novo design e detalhes que visam especialmente a proteção da loiça de vidro. Revestimentos antiderrapantes protegem os seus copos contra danos ou fissuras e, graças a superfícies mínimas de contacto, é possível obter os melhores resultados de limpeza na loiça de vidro, sem que apresente manchas.



Destaques do cesto superior



- ▶ Extra Clean, nova zona com três aspersores próprios
- ▶ Suportes com novo design e revestimentos de silicone antiderrapante para proteção dos copos
- ▶ Novo sistema de extração de fácil deslizamento, simples de manusear
- ▶ O sistema de elevação RackMatic permite ajustar facilmente a altura do cesto superior em 3 níveis

Cesto inferior

O cesto inferior proporciona flexibilidade máxima de carregamento e proteção. Para prevenir a colisão de artigos maiores com a superfície interna (p. ex. tábuas de cortar), as paredes laterais do cesto encontram-se agora à altura da parede traseira. Com espigões rebatíveis aperfeiçoados, o cesto pode ser adaptado a qualquer situação de carga. As superfícies de suporte para copos foram concebidas para garantirem a estabilidade e proteção de copos delicados.



Destaques do cesto inferior



- ▶ Paredes laterais altas para proteger os artigos mais altos
- ▶ Espigões altos e rebatíveis para colocação fácil de artigos grandes e volumosos
- ▶ Roda dianteira com travão para evitar a extração total acidental do cesto
- ▶ Grande estabilidade em cargas pesadas

Máquinas de lavar loiça | Zonas Extra

3º cesto Extra Space.

Mais espaço para pequenas
peças de loiça.

Zona Extra Clean.

Limpeza extra para loiça
muito suja.

Novidade mundial



O 3º cesto Extra Space oferece mais espaço para pequenos utensílios de cozinha, como peças da máquina de café, copos pequenos e tampas, que normalmente não têm um sítio dedicado na máquina da loiça. A sua forma única utiliza ao máximo o espaço em comprimento e profundidade, oferecendo armazenamento seguro. O design ondulado integrado impede os artigos de deslizar, a estrutura inclinada da grade assegura uma secagem perfeita e previne a acumulação de água. As facas podem ser colocadas com segurança num tabuleiro próprio que, por ser amovível, pode ser retirado sempre que existir necessidade de criar mais espaço em altura para recipientes altos no cesto inferior.

Destaques 3º cesto Extra Space

- ▶ Mais espaço para acondicionar pequenas peças de loiça
- ▶ Tabuleiro seguro para facas evita o seu deslizamento e quedas
- ▶ Design ondulado do cesto para proteção contra deslizamentos
- ▶ Tabuleiro amovível que permite a colocação de copos de pé alto no cesto superior

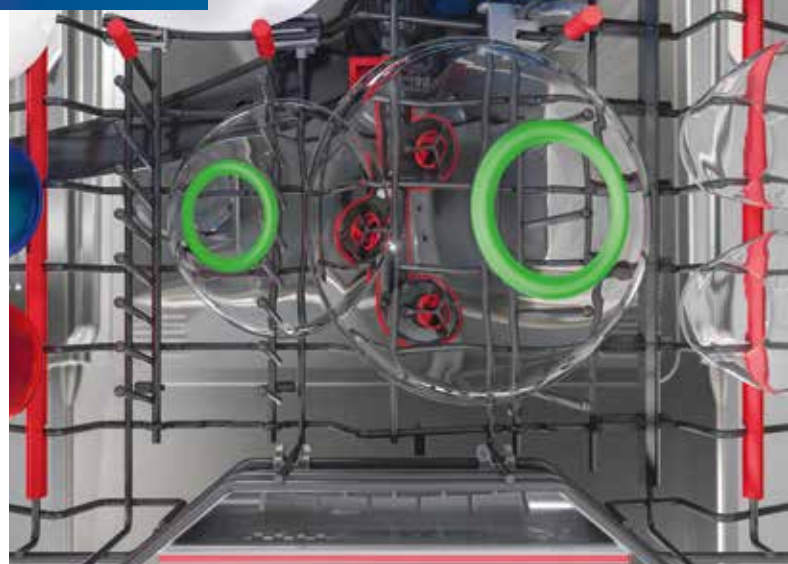

Artigos muito sujos precisam de cuidados especiais – e é precisamente o que recebem com a Zona Extra Clean. A zona está posicionada no cesto superior de novo design e consiste em três aspersores de água rotativos que lavam eficazmente o fundo dos recipientes como, por exemplo, taças com restos secos de cereais ou leite queimado. Através dos aspersores rotativos e jato de água constante, três vezes mais água atinge a loiça, proporcionando uma limpeza comprovadamente mais eficaz, sem necessidade de aumentar a quantidade de detergente ou a temperatura. Os aspersores rotativos podem ser facilmente ativados ou desativados com apenas um toque.

Destaques da Zona Extra Clean

- ▶ Lavagem intensiva e direccionada no cesto superior
- ▶ Loiça muito suja é lavada eficazmente
- ▶ A loiça é lavada com uma quantidade de água 3 vezes superior
- ▶ Sem necessidade de pré-lavagem manual

Máquinas de Lavar Loiça de Instalação Livre

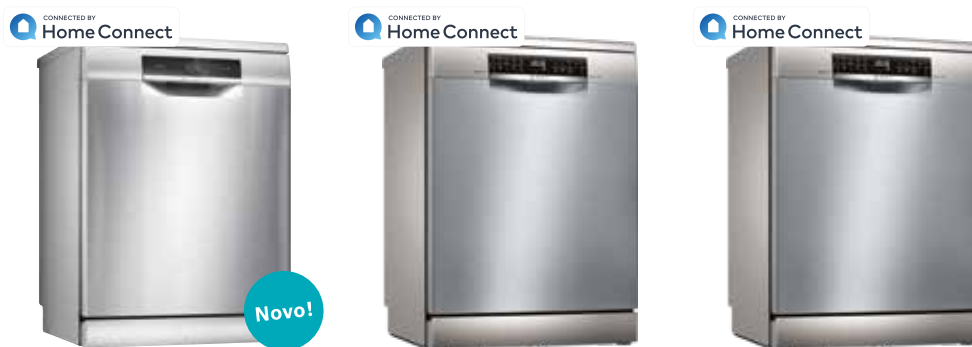

Modelo ¹⁾	SMS8YCI03E	SMS6ZDI48E	SMS6ECI93E
Série	SER8	SER6	SER6
Design	Inox	Inox	Inox
Secagem especial	PerfectDry + EfficientDry / ExtraDry	PerfectDry / ExtraDry	EfficientDry
Capacidade (nº de talheres)	14	13	13
Nº de programas/opções	8 / 6 . Programa inteligente	8 / 5	8 / 5
Sistema de Cestos/Zona ExtraClean	MaxFlexPro / Zona ExtraClean	MaxFlex / Zona ExtraClean	MaxFlex / Zona ExtraClean
3º nível de carga	gaveta Vario Pro	3º cesto Extra Space	gaveta Vario
Tipo de Display	TFT	LED TouchControl	LED TouchControl
Iluminação interior/Material cuba ³⁾	EmotionLight / aço inox	- / aço inox	- / aço inox
Consumos kWh ¹⁾ / litros ²⁾	65 / 9,5	74 / 9,5	84 / 6,7
Ruído dB (A) re 1 pW	43	42	42
Dimensões AxLxP mm	845 x 600 x 600	845 x 600 x 600	845 x 600 x 600
EAN	4242005314652	4242005195909	4242005189861



Modelo ¹⁾	SMS6ECW51E	SMS4ECI14E	SMS4EKI00E
Série	SER6	SER4	SER4
Design	Branco	Inox	Inox
Secagem especial	EfficientDry	EfficientDry	EfficientDry
Capacidade (nº de talheres)	13	13	12
Nº de programas/opções	8 / 5	6 / 5	6 / 5
Sistema de Cestos/Zona ExtraClean	MaxFlex / Zona ExtraClean	Flex / -	VarioFlex / -
3º nível de carga	gaveta Vario	gaveta Vario	-
Tipo de Display	LED TouchControl	LED	LED
Iluminação interior/Material cuba ³⁾	- / aço inox	- / aço inox	- / aço inox
Consumos kWh ¹⁾ / litros ²⁾	74 / 9,5	74 / 9,5	73 / 9,5
Ruído dB (A) re 1 pW	44	44	44
Dimensões AxLxP mm	845 x 600 x 600	845 x 600 x 600	845 x 600 x 600
EAN	4242005183838	4242005183845	4242005285051

* Escala de Classes de Eficiência de A a G. Máquinas de Lavar Loiça: Informação de etiqueta energética segundo o Regulamento (UE) n.º 2017/1369 do Parlamento Europeu e do Conselho e o Regulamento Delegado (UE) 2019/2017 da Comissão. ¹⁾ Todos os modelos de Máquinas de Lavar Loiça deste catálogo encontram-se equipados com sistema de segurança AquaStop com garantia vitalícia contra danos provocados por fugas de água. ²⁾ Consumo de energia em kWh para 100 ciclos de lavagem (no programa Eco) ³⁾ Consumo de água em litros por ciclo de lavagem (no programa Eco) ³⁾ Com garantia de 10 anos anticorrosão na cuba. Para mais informações consultar www.bosch-home.pt.

CONNECTED BY
HomeConnect

Novo!



Novo!

Modelo ³⁾	SMS4EKW00E	SMS4HVI45E	SMS4HVV45E
Série	SER4	SER4	SER4
Design	Branco	Inox	Branco
Secagem especial	EfficientDry	ExtraDry	ExtraDry
Capacidade (nº de talheres)	12	13	13
Nº de programas/opções	6 / 5	6 / 5	6 / 5
Sistema de Cestos/Zona ExtraClean	VarioFlex / -	VarioFlex / -	VarioFlex / -
3º nível de carga	-	gaveta Vario	gaveta Vario
Tipo de Display	LED	LED	LED
Iluminação interior/Material cuba ³⁾	- / aço inox	- / polinox	- / polinox
Consumos kWh ¹⁾ / litros ²⁾	73 / 9,5	94 / 7,5	94 / 7,5
Ruído dB (A) re 1 pW	44	46	46
Dimensões AxLxP mm	845 x 600 x 600	845 x 600 x 600	845 x 600 x 600
EAN	4242005285068	4242005192816	4242005191215
	A+ G C	A+ G E A+ G C	A+ G E A+ G C

CONNECTED BY
HomeConnect

Novo!

CONNECTED BY
HomeConnect

Novo!

CONNECTED BY
HomeConnect

Modelo ³⁾	SMS4HTI31E	SMS4HTW31E	SMS2HMI00E
Série	SER4	SER4	SER2
Design	Inox	Branco	Inox
Secagem especial	ExtraDry	ExtraDry	ExtraDry
Capacidade (nº de talheres)	12	12	13
Nº de programas/opções	6 / 5	6 / 5	6 / 5
Sistema de Cestos/Zona ExtraClean	VarioFlex / -	VarioFlex / -	Vario / -
3º nível de carga	-	-	gaveta Vario
Tipo de Display	LED	LED	LED
Iluminação interior/Material cuba ³⁾	- / polinox	- / polinox	- / aço inox
Consumos kWh ¹⁾ / litros ²⁾	92 / 9,5	92 / 9,5	84 / 9,5
Ruído dB (A) re 1 pW	46	46	46
Dimensões AxLxP mm	845 x 600 x 600	845 x 600 x 600	845 x 600 x 600
EAN	4242005199471	4242005199495	4242005284993
	A+ G D A+ G C	A+ G E A+ G B	A+ G D A+ G C

* Escala de Classes de Eficiência de A a G. Máquinas de Lavar Louça: Informação de etiqueta energética segundo o Regulamento (UE) n.º 2017/1369 do Parlamento Europeu e do Conselho e o Regulamento Delegado (UE) 2019/2017 da Comissão. ³⁾ Todos os modelos de Máquinas de Lavar Louça deste catálogo encontram-se equipados com sistema de segurança AquaStop com garantia vitalícia contra danos provocados por fugas de água. ¹⁾ Consumo de energia em kWh para 100 ciclos de lavagem (no programa Eco) ²⁾ Consumo de água em litros por ciclo de lavagem (no programa Eco) ³⁾ Com garantia de 10 anos anticorrosão na cuba. Para mais informações consultar www.bosch-home.pt.

Máquinas de Lavar Louça de Instalação Livre

CONNECTED BY
Home ConnectCONNECTED BY
Home Connect

Novo!

CONNECTED BY
Home Connect

Novo!

Modelo ^{a)}	SMS2HMW00E	SMS2HTI60E	SMS2ITW04E
Série	SER2	SER2	SER2
Design	Branco	Inox	Branco
Secagem especial	ExtraDry	ExtraDry	-
Capacidade (nº de talheres)	13	12	12
Nº de programas/opções	6 / 5	6 / 5	5 / 4
Sistema de Cestos/Zona ExtraClean	Vario / -	Normal / -	Normal / -
3º nível de carga	gaveta Vario	-	-
Tipo de Display	LED	LED	LED
Iluminação interior/Material cuba ³⁾	- / aço inox	- / polinox	- / polinox
Consumos kWh ¹⁾ / litros ²⁾	84 / 9,5	92 / 9,5	92 / 10,5
Ruído dB (A) re 1 pW	46	48	50
Dimensões AxLxP mm	845 x 600 x 600	845 x 600 x 600	845 x 600 x 600
EAN	4242005285006	4242005218677	4242005206124

CONNECTED BY
Home Connect

Novo!



Modelo ^{a)}	SPS2HKW57E	SKS62E32EU
Série	SER2	SER4
Design	Branco	Branco
Secagem especial	-	-
Capacidade (nº de talheres)	9	6
Nº de programas/opções	6 / 4	6 / 2
Sistema de Cestos/Zona ExtraClean	Vario / -	Normal / -
3º nível de carga	-	-
Tipo de Display	LED	LED
Iluminação interior/Material cuba ³⁾	- / aço inox	- / polinox
Consumos kWh ¹⁾ / litros ²⁾	70 / 8,5	61 / 8,0
Ruído dB (A) re 1 pW	48	49
Dimensões AxLxP mm	845 x 450 x 600	450 x 551 x 500
EAN	4242005215324	4242005198047

Máquinas de Lavar Loiça de Integrar



Modelo ^{a) b)}	SMV8YCX03E	SMV6ZCX42E	SMV6ECX93E
Série	SER8	SER6	SER6
Tipo de instalação	Totalmente Integrável	Totalmente Integrável	Totalmente Integrável
Secagem especial	PerfectDry + EfficientDry / ExtraDry	PerfectDry / ExtraDry	EfficientDry
Capacidade (nº de talheres)	14	14	13
Nº de programas/opções	8 / 6 . Programa inteligente	8 / 5	8 / 5
Sistema de Cestos/Zona ExtraClean	MaxFlexPro / ExtraClean	MaxFlex / ExtraClean	MaxFlex / ExtraClean
3º nível de carga	gaveta Vario Pro	gaveta Vario	gaveta Vario
Tipo de Display	TFT / TimeLight	LED / TimeLight	LED / TimeLight
Iluminação interior/Material cuba ³⁾	EmotionLight / aço inox	- / aço inox	- / aço inox
Consumos kWh ¹⁾ / litros ²⁾	65 / 9,5	75 / 9,5	84 / 6,7
Ruído dB (A) re 1 pW	43	44	42
Dimensões AxLxP mm	815 x 598 x 550	815 x 598 x 550	815 x 598 x 550
EAN	4242005301669	4242005189991	4242005214501



Modelo ^{a) b)}	SMH4HCX48E	SMV4HAX48E	SMV4EVX14E
Série	SER4	SER4	SER4
Tipo de instalação	Totalmente Integrável / VarioHinge	Totalmente Integrável	Totalmente Integrável
Secagem especial	ExtraDry	ExtraDry	EfficientDry
Capacidade (nº de talheres)	14	13	13
Nº de programas/opções	6 / 5	6 / 5	6 / 5
Sistema de Cestos/Zona ExtraClean	Flex / -	Flex / -	VarioFlex / -
3º nível de carga	gaveta Vario	-	gaveta Vario
Tipo de Display	LED / StatusLight	LED / InfoLight	LED / InfoLight
Iluminação interior/Material cuba ³⁾	- / aço inox	- / aço inox	- / polínox
Consumos kWh ¹⁾ / litros ²⁾	85 / 9,5	84 / 9,5	74 / 9,5
Ruído dB (A) re 1 pW	44	44	44
Dimensões AxLxP mm	815 x 598 x 550	815 x 598 x 550	815 x 598 x 550
EAN	4242005173716	4242005189779	4242005175840

* Escala de Classes de Eficiência de A a G. Máquinas de Lavar Loiça: Informação de etiqueta energética segundo o Regulamento (UE) n.º 2017/1369 do Parlamento Europeu e do Conselho e o Regulamento Delegado (UE) 2019/2017 da Comissão. ^{a)} Todos os modelos de Máquinas de Lavar Loiça deste catálogo encontram-se equipados com sistema de segurança AquaStop com garantia vitalícia contra danos provocados por fugas de água. ^{b)} Todos os modelos de Máquinas de Lavar Loiça totalmente integráveis deste catálogo incluem no fornecimento uma chapa de proteção contra vapores. ¹⁾ Consumo de energia em kWh para 100 ciclos de lavagem (no programa Eco) ²⁾ Consumo de água em litros por ciclo de lavagem (no programa Eco) ³⁾ Com garantia de 10 anos anticorrosão na cuba. Para mais informações consultar www.bosch-home.pt.

Máquinas de Lavar Loiça de Integrar



Modelo ^{a) b)}	SMH4ITX12E	SMV2HVX22E	SMV2ITX18E
Série	SER4	SER2	SER2
Tipo de instalação	Totalmente Integrável / VarioHinge	Totalmente Integrável	Totalmente Integrável
Secagem especial	ExtraDry	ExtraDry	ExtraDry
Capacidade (nº de talheres)	12	13	12
Nº de programas/opções	6 / 5	5 / 4	5 / 5
Sistema de Cestos/Zona Extra Clean	Vario / -	Vario / -	Normal / -
3º nível de carga	-	gaveta Vario	-
Tipo de Display	LED / InfoLight	LED / InfoLight	LED / InfoLight
Iluminação interior/Material cuba ³⁾	- / polinox	- / polinox	- / polinox
Consumos kWh ¹⁾ / litros ²⁾	92 / 10,5	84 / 9,5	92 / 10,5
Ruído dB (A) re 1 pW	48	46	48
Dimensões AxLxP mm	815 x 598 x 550	815 x 598 x 550	815 x 598 x 550
EAN	4242005248506	4242005213542	4242005207213



Modelo ^{a) b)}	SMI6ECS93E	SMI4HTS31E	SPV4EKX20E
Série	SER6	SER4	SER4
Tipo de instalação	Parcialmente Integrável	Parcialmente Integrável	Totalmente Integrável
Secagem especial	EfficientDry	ExtraDry	Efficient Dry
Capacidade (nº de talheres)	13	12	9
Nº de programas/opções	8 / 5	6 / 5	6 / 5
Sistema de Cestos/Zona Extra Clean	MaxFlex / ExtraClean	VarioFlex / -	VarioFlex / -
3º nível de carga	gaveta Vario	-	-
Tipo de Display	LED	LED	LED / InfoLight
Iluminação interior/Material cuba ³⁾	- / aço inox	- / polinox	- / aço inox
Consumos kWh ¹⁾ / litros ²⁾	84 / 6,7	92 / 9,5	63 / 8,5
Ruído dB (A) re 1 pW	42	46	45
Dimensões AxLxP mm	815 x 598 x 573	815 x 598 x 573	815 x 448 x 550
EAN	4242005173730	4242005194230	4242005221301

Acessórios Máquinas de Lavar Loiça



Referência	SMZ5100	SMZ2056	SGZ6DX03	SGZ6RB04
Descrição	Cesto para talheres	Porta em aço inox para máquinas totalmente integráveis	Gaveta Vário para talheres e pequenos utensílios, compatível com modelos equipados com 3º nível de carga e cuba em inox	3º cesto Extra Space Zone para loiça pequena, compatível com modelos equipados com 3º nível de carga e cuba em inox. Será necessário adquirir adicionalmente cesto convencional de talheres SMZ5100
EAN	4242002476247	4242005165865	4242005216055	4242005216031





Fornos





Fornos | Serie 8

Adapta-se a todas as cozinhas. E a todas as necessidades.

Não importa o grau de dificuldade do prato, agora é fácil de preparar. Porque os fornos da Série 8 com sensores integrados oferecem inúmeras funções. Podem medir e verificar permanentemente o estado de cozedura dos seus alimentos e adaptam o seu processo de forma independente. Quer se trate de aves, carne, peixe, pratos vegetarianos, assados ou sobremesas: a sua refeição ficará sempre perfeito. E tudo isto de uma forma cómoda e simples. Afinal, há outro chef ao seu lado na cozinha - o seu forno.



Faixa em aço inoxidável

A Bosch está nos detalhes. Com um design em aço inoxidável, a elegante faixa na parte inferior dos nossos fornos e gaveta de aquecimento confere uma aparência uniforme, especialmente quando instalados lado a lado. Um design em perfeita harmonia entre si e com a cozinha.



Ar quente 4D

Coloque os seus alimentos em qualquer nível do forno que o resultado será consistentemente perfeito. A ventoinha do motor EcoSilence Drive altera a rotação durante o funcionamento de forma a distribuir o calor de forma homogénea em cada nível. E não é tudo: com Ar quente 4D, pode cozinhar em até 4 níveis simultaneamente. Resultados perfeitos desde o topo à base do seu forno.



Vapor Serie 8

- Depósito situado por trás da eletrónica e com abertura frontal
- Capacidade do depósito de água: **1 litro**
- Utilização de vapor: **100% vapor e adição de vapor**
- **3 níveis de intensidade**
- Compatível com **4 modos de aquecimento**

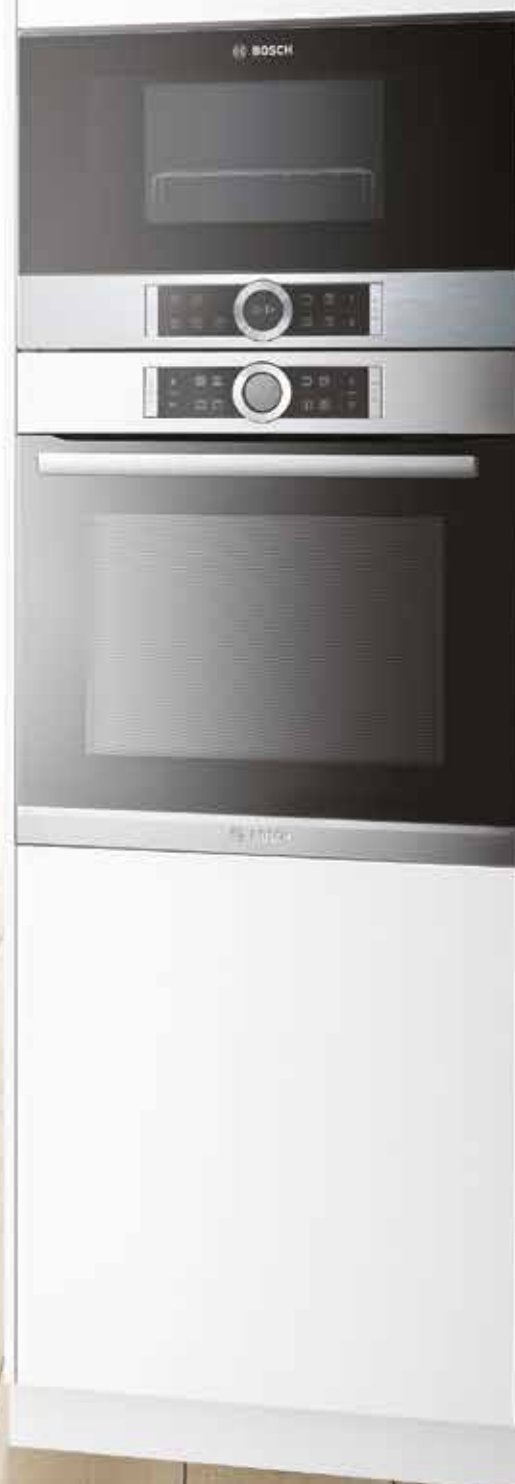



Fornos | Serie 6 e 4

Se já é impressionante sozinho, imagine quando combinado.

A gama de fornos Serie 6 e 4 da Bosch não é apenas esteticamente bonita – é também muito fácil de combinar.

Linha de design moderna

O uso extensivo de vidro e as luzes visor LCD brancas, dão ao forno uma aparência extremamente inovadora. A elegância é salientada pelo painel frontal fino e o design único e exclusivo Bosch.

A linguagem de design rigorosa é aprimorada no visor por uma linha vermelha luminosa que mostra o status do processo de cozedura. A linha vermelha também pode ser encontrada nos controlos DirectSelect de nossos exaustores ou máquinas de lavar loiça.

Termo sonda

Não importa se é fã de carne, média, bem ou mal passada. Com a utilização da termo sonda os seus pratos de carne ficarão sempre no ponto desejado. A termo sonda mede constantemente a temperatura no interior do alimento. Quando a temperatura definida é alcançada, o forno emite um sinal acústico e desliga-se automaticamente. Resulta na perfeição.



Vapor Serie 6

- Depósito situado no painel frontal com tubo removível e abertura push-pull
- Capacidade do depósito de água: **220 ml**
- Utilização de vapor: **adição de vapor**
- **2 níveis de intensidade**
- Compatível com **3 modos de aquecimento**

Vapor Serie 4

- Depósito situado na base do interior do forno
- Capacidade do depósito de água: **250 ml**
- Utilização de vapor: **ar quente + adição de vapor**
- Distribuição uniforme do calor e do vapor por toda a cavidade

Fornos | Controlos

Quando a programação é simples, cozinhar torna-se muito mais fácil.

Os nossos fornos Serie 8 distinguem-se pelo design do seu intuitivo anel de controlo, os das Serie 6 pelo seu visor em LCD branco e os da Serie 4 pelo seu visor LED vermelho!

Descubra os vários painéis de controlo que a Bosch lhe disponibiliza.

Serie 8 – TFT-touchdisplay (anel de controlo e 3 visores TFT Touch 2,5")



O icónico anel de controlo Bosch e um visor de alta resolução TFT, combinados com os botões do controlo DirectSelect, fazem com que os fornos Bosch Serie 8 se utilizem de forma fácil, simples e interativa. Imagens claras e de elevada resolução e avisos úteis irão guiá-lo, passo a passo, nas várias opções disponíveis para preparar as suas refeições preferidas.

Serie 8 – TFT-touchdisplay (anel de controlo e visor TFT 2,5")



O anel de controlo intuitivo e de alta resolução, os textos claros no visor TFT com botões touch, tornam a utilização do seu forno, um prazer desde o primeiro dia. Ícones úteis e descrições claras de texto dentro do anel de controlo, fornecem todas as informações que precisa, para poder acompanhar facilmente o progresso de seus pratos.

Serie 6 - Visor LCD e comandos ocultáveis



Os fornos da Serie 6 estão equipados com um visor LCD com iluminação em branco e comandos ocultáveis. A temperatura aparece no visor e pode ser ajustada através do botão +/- do lado direito. Durante o preaquecimento, pode acompanhar o aumento da temperatura através de uma linha vermelha em expansão.

Serie 4 - Visor LED e comandos ocultáveis



Os fornos da Serie 4 têm um visor LED em vermelho e comandos ocultáveis para facilitar a limpeza. O botão da esquerda é usado para configurar até 8 modos de aquecimento. O botão do lado direito ajusta a temperatura.

Fornos | Funções de limpeza

Finalmente, alguém em casa que gosta de fazer limpezas.

Quem já limpou um forno manualmente sabe como é um processo desgastante e moroso. Graças à limpeza pirolítica e EcoClean Direct, esta tarefa é algo do passado.

Adicionalmente quase todos os fornos Bosch, dispõem de um assistente de limpeza com água que facilita a limpeza do forno em situações de sujidade muito ligeira. Não perderá mais tempo com limpeza do seu forno e poderá desfrutar mais da sua cozinha e do prazer de cozinhar.



Limpeza pirolítica

Durante a limpeza pirolítica, o forno aquece a 480 °C e queima qualquer camada de gordura e de resíduos de alimentos. No final, tudo o que terá de fazer é remover facilmente com um pano as cinzas. Dependendo do grau de resíduos que se acumulou, selecione um dos três níveis de limpeza diferentes e pressione "Iniciar" - o seu forno fará o resto. E porque, nos fornos Serie 8 os tabuleiros e os rails são todos aptos à pirólise, pode deixá-los no forno durante a limpeza.



EcoClean Direct

O revestimento de cerâmica no interior das paredes, constituídos por partículas ultrafinas, absorve gordura e resíduos e quebra-os através do processo de oxidação. Tudo isto, enquanto o seu forno está a ser utilizado. O revestimento regenera-se cada vez que aquecer o forno, e continuará a fazê-lo toda a vida útil do seu aparelho. Para remover resíduos substanciais, basta ativar o programa de limpeza EcoClean Direct.



Tabuleiro com revestimento cerâmico antiaderente

Para além do tabuleiro universal, a Bosch também oferece um novo tabuleiro com revestimento cerâmico. Devido ao revestimento antiaderente especial, a sua superfície torna-se extremamente fácil de limpar. O revestimento cerâmico possui ainda um benefício adicional: não há necessidade adicionar papel vegetal ou manteiga. Cozinhar e limpar torna-se assim muito mais fácil.

Fornos | Sensores automáticos

Assistente Bosch

Com a tecnologia de sensores Bosch, o seu forno faz tudo por si. Automaticamente e sem esforço.



PerfectBake

Cozinhar nunca foi tão fácil. O sensor PerfectBake oferece uma precisão única, medindo constantemente o nível de humidade no interior do forno e regulando automaticamente o processo de cozedura. Agora já não precisa de definir o modo e aquecimento, o tempo ou a temperatura – o sensor PerfectBake tem tudo sob controlo. Basta seleccionar o tipo de prato, como por exemplo, “bolo”, e pressionar a tecla “Start”. O seu forno fará o resto. O resultado: pão, bolo ou quiche confeccionados na perfeição.



PerfectRoast - termosonda

O peru de Natal, o cabrito na Páscoa ou os assados de Domingo – com a termo sonda PerfectRoast, ficarão sempre perfeitos. Tal como um Chef profissional, mas com total comodidade e de forma fácil. Através dos 3 pontos de medição altamente sensíveis, a termo sonda determina a temperatura no interior do alimento, a cada grau e segundo, garantindo um excelente resultado do assado. Outro benefício: pode utilizar a termo sonda quando cozinha a vapor.



Funcão Assist

Com a função Assist garante resultados perfeitos ao toque de um botão.

Selecione o prato pretendido, pressione Start e o seu forno definirá automaticamente o modo de aquecimento ideal, a temperatura e o tempo de preparação, monitorizando e ajustando a cozedura para os melhores resultados.



AutoPilot – Programas automáticos

Aves, carne, peixe, guisados ou legumes: a função AutoPilot irá ajudá-lo a cozinhar o seu prato na perfeição. Coloque no forno o alimento no recipiente apropriado e selecione o programa automático em exibição no menu. Pode escolher 10/30 receitas disponíveis dependendo do modelo. Depois é muito fácil: adicione o peso do alimento e pressione “Start”. O AutoPilot define o modo de aquecimento, a temperatura e duração. Logo que o seu prato esteja pronto, o forno desliga-se automaticamente.

Fornos | Funções para cozinhar a vapor

A todo vapor... para um sabor completo.

A melhor tecnologia de cozedura com ar quente combinada com diferentes intensidades de vapor: potencia os sabores, os nutrientes e as cores dos alimentos e, ao mesmo tempo, elimina gorduras e garante uma cozedura mais controlada.



FullSteam – Vapor 100%

Uma das opções mais saudáveis e saborosas, a cozedura a vapor não utiliza gordura e conserva a pureza da quantidade de água do alimento, mantendo as vitaminas, minerais e a textura dos alimentos.

A cozedura com 100% de vapor é ideal para pratos de peixe, mariscos, vegetais pois intensifica o sabor autêntico no seu estado natural. Além disso, uma atmosfera com 100% de humidade e com controlo eletrónico da temperatura permite cozinhar a baixa temperatura.



AddedSteam – Adição de Vapor

Quando cozinha usando um dos nossos modos de aquecimento clássicos, os seus pratos ficarão melhor se adicionar um pouco de humidade. E é isto, exatamente, o que a nossa função vapor AddedSteam faz. Poderá utilizá-la na confeção de um assado para que este fique mais suculento, através de um programa automático ou, se preferir, escolher o nível de intensidade manualmente. Delicie-se com um pão fofo por dentro e crocante por fora acabadinho de sair do forno!



Hotair steam - Ar quente + vapor

O vapor evita que os alimentos sequem e proporciona uma crosta deliciosamente crocante, mantendo os alimentos macios no interior. Nos fornos da Série 4 com adição de vapor, basta encher o recipiente removível integrado na base do interior do forno com a quantidade de água solicitada e definir o modo de aquecimento "ar quente + vapor". Para refeições ainda mais saborosas!

Funções compatíveis com FullSteam:

Regenerar

O reaquecimento de um prato já preparado é conhecido como "regeneração". Os pratos são suavemente aquecidos entre 90-95 °C com vapor, e o seu sabor será tão delicioso, como se tivessem sido preparados de fresco.

Descongelar

Com esta função, pode descongelar os alimentos enquanto adiciona vapor, impedindo que cozinhe ou desidrate. Parece perfeito, como se você tivesse descongelado à temperatura ambiente, poupando tempo.

Fermentar

Com este método, consegue levedar massas com fermento. Graças ao controlo eletrónico de temperatura e vapor, a massa aumenta mais rapidamente e mantém a sua elasticidade.



Fornos multifunções FullSteam (Vapor 100%)



Modelo	HSG636XS6	HSG636BS1
Série	SER8	SER8
Dimensão* / Capacidade / Cl. Energética	60 cm / 71 litros / A+	60 cm / 71 litros / A+
Cor	Inox	Inox
Limpeza EcoClean / Pirolítica / Assist. limpeza	● (parede posterior) / - / ●	● (parede posterior) / - / ●
Modos de aquecimento	14	12
Motor EcoSilence Drive	●	●
Visor	3 x TFT 2,5" c/ imagens	3 x TFT 2,5" c/ imagens
PerfectBake / PerfectRoast / Termo sonda	● / ● / -	- / - / -
Função Assist / Programas automáticos	● (assistente de cozinha) / -	● (assistente de cozinha) / -
Vapor	Cozer c/100% vapor; regenerar; descongelar; fermentar; combinação c/ modos de aquecimento	Cozer c/100% vapor; regenerar; descongelar; fermentar; combinação c/ modos de aquecimento
Iluminação LED	●	●
Raile telescópico	3 níveis	-
SoftClose & SoftOpen	●	●
N.º Vidros porta	3	3
EAN	4242002808420	4242002808451

Fornos multifunções AddedSteam (Adição de vapor)



Modelo	HRG6769S6	HRG5785S6	HRA5380S1
Série	SER8	SER6	SER6
Dimensão* / Capacidade / Cl. Energética	60 cm / 71 litros / A	60 cm / 71 litros / A	60 cm / 71 litros / A
Cor	Inox	Inox	Inox
Limp. EcoClean / Pirolítica / Assist. limpeza	- / ● / ●	- / ● / -	● / - / ●
Modos de aquecimento	15	9	10
Motor EcoSilence Drive	●	-	-
Visor	3 x TFT 2,5" c/ imagens	LCD (branco)	LCD (branco)
PerfectBake / PerfectRoast / Termo sonda	● / ● / -	- / - / ●	- / - / -
Função Assist / Programas automáticos	● (assistente de cozinha) / -	- / AutoPilot 30	- / AutoPilot 30
Vapor	AddedSteam (adição de vapor)	AddedSteam (adição de vapor)	AddedSteam (adição de vapor)
Iluminação LED	●	-	-
Raile telescópico	3 níveis	nível independente	nível independente
SoftClose & SoftOpen	●	●	-
N.º Vidros porta	4	4	3
Comandos ocultáveis / fixos	- / -	● / -	● / -
EAN	4242002936963	4242005165926	4242005151356

Fornos Hotair steam (Ar quente + vapor)



Modelo	HRA574BS0	HRA512ES0
Série	SER4	SER4
Dimensão* / Capacidade / Cl. Energética	60 cm / 71 litros / A	60 cm / 71 litros / A
Cor	Inox	Inox
Limp. EcoClean / Pirolítica / Assist. limpeza	- / ● / ●	- / - / ●
Modos de aquecimento	8	8
Motor EcoSilence Drive	-	-
Visor	LED (vermelho)	LED (vermelho)
PerfectBake / PerfectRoast / Termo sonda	- / - / -	- / - / -
Função Assist / Programas automáticos	- / AutoPilot 10	- / -
Raile telescópico	-	1 nível
SoftClose & SoftOpen	-	-
N.º Vidros porta	4	2
Comandos ocultáveis / fixos	● / -	● / -
EAN	4242005289806	4242005294060

Fornos multifunções



Modelo	HBG6764S1	HBG675BB1	HBG675BW1
Série	SER8	SER8	SER8
Dimensão* / Capacidade / Cl. Energética	60 cm / 71 litros / A+	60 cm / 71 litros / A+	60 cm / 71 litros / A+
Cor	Inox	Vidro preto	Vidro branco
Limp. EcoClean / Pirolítica / Assist. limpeza	- / ● / ●	- / ● / ●	- / ● / ●
Modos de aquecimento	13	13	13
Motor EcoSilence Drive	●	●	●
Visor	3 x TFT 2,5" / imagens	TFT Touch (2,5")	TFT Touch (2,5")
PerfectBake / PerfectRoast / Termo sonda	● / ● / -	- / - / -	- / - / -
Função Assist / Programas automáticos	● (assistente de cozinha) / -	- / AutoPilot 10	- / AutoPilot 10
Raile telescópico	1 nível	-	-
SoftClose & SoftOpen	●	●	-
N.º Vidros porta	4	4	4
Comandos ocultáveis / fixos	- / -	- / -	- / -
EAN	4242002808062	4242002808673	4242002808635

Fornos multifunções

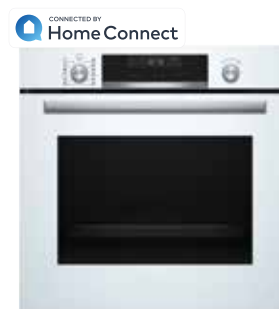
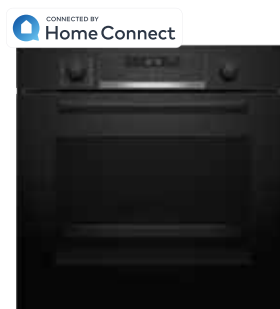

Modelo	HBG675BS1	HBG5780B6	HBG5780W6
Série	SER8	SER6	SER6
Dimensão* / Capacidade / Cl. Energética	60 cm / 71 litros / A+	60 cm / 71 litros / A	60 cm / 71 litros / A
Cor	Inox	Vidro preto	Vidro branco
Limp. EcoClean / Pirolítica / Assist. limpeza	- / ● / ●	- / ● / -	- / ● / -
Modos de aquecimento	13	9	9
Motor EcoSilence Drive	●	-	-
Visor	TFT Touch (2,5")	LCD (branco)	LCD (branco)
PerfectBake / PerfectRoast / Termo sonda	- / - / -	- / - / -	- / - / -
Função Assist / Programas automáticos	- / AutoPilot 10	- / AutoPilot 30	- / AutoPilot 30
Raile telescópico	-	nível independente	nível independente
SoftClose & SoftOpen	●	●	●
N.º Vidros porta	4	4	4
Comandos ocultáveis / fixos	- / -	● / -	● / -
EAN	4242002808567	4242005178179	4242005178186

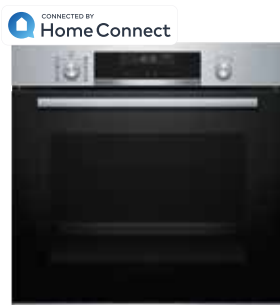

Modelo	HBG5780S6	HBG5780S0	HBA5740S0
Série	SER6	SER6	SER4
Dimensão* / Capacidade / Cl. Energética	60 cm / 71 litros / A	60 cm / 71 litros / A	60 cm / 71 litros / A
Cor	Inox	Inox	Inox
Limp. EcoClean / Pirolítica / Assist. limpeza	- / ● / -	- / ● / ●	- / ● / ●
Modos de aquecimento	9	10	7
Motor EcoSilence Drive	-	-	-
Visor	LCD (branco)	LCD (branco)	LED (vermelho)
PerfectBake / PerfectRoast / Termo sonda	- / - / -	- / - / -	- / - / -
Função Assist / Programas automáticos	- / AutoPilot 30	- / AutoPilot 30	- / AutoPilot 10
Raile telescópico	nível independente	nível independente	nível independente
SoftClose & SoftOpen	●	●	-
N.º Vidros porta	4	4	4
Comandos ocultáveis / fixos	● / -	● / -	● / -
EAN	4242005173501	4242005029235	4242005056637

Fornos multifunções



Modelo	HBA5360B0	HBA5360W0	HBA5360S0
Série	SER6	SER6	SER6
Dimensão* / Capacidade / Cl. Energética	60 cm / 71 litros / A	60 cm / 71 litros / A	60 cm / 71 litros / A
Cor	Vidro preto	Vidro branco	Inox
Limp. EcoClean / Pirolítica / Assist. limpeza	● (parede posterior) / - / ●	● (parede posterior) / - / ●	● (parede posterior) / - / ●
Modos de aquecimento	7	7	7
Motor EcoSilence Drive	-	-	-
Visor	LCD (branco)	LCD (branco)	LCD (branco)
PerfectBake / PerfectRoast / Termo sonda	- / - / -	- / - / -	- / - / -
Função Assist / Programas automáticos	- / AutoPilot 10	- / AutoPilot 10	- / AutoPilot 10
Raile telescópico	nível independente	nível independente	nível independente
SoftClose & SoftOpen	-	-	-
N.º Vidros porta	2	2	2
Comandos ocultáveis / fixos	● / -	● / -	● / -
EAN	4242005217090	4242005217106	4242005216932



Modelo	HBA512ES0	HBA510BR0	VBD5780S0
Série	SER4	SER2	SER6
Dimensão* / Capacidade / Cl. Energética	60 cm / 71 litros / A	60 cm / 71 litros / A	90 cm / 112 litros / A+
Cor	Inox	Inox	Inox
Limp. EcoClean / Pirolítica / Assist. limpeza	- / - / ●	- / - / -	- / ● / ●
Modos de aquecimento	7	5	10
Motor EcoSilence Drive	-	-	-
Visor	LED (vermelho)	-	LCD (branco)
PerfectBake / PerfectRoast / Termo sonda	- / - / -	- / - / -	- / - / -
Função Assist / Programas automáticos	- / -	- / -	- / -
Raile telescópico	1 nível	-	nível independente
SoftClose & SoftOpen	-	-	-
N.º Vidros porta	2	3	4
Comandos ocultáveis / fixos	● / -	- / ●	● / -
EAN	4242005207855	4242005029792	4242005034758

Fornos compactos



Modelo	CSG636BS3	CMG633BS1	CMG633BW1
Série	SER8	SER8	SER8
Forno compacto	com vapor	com micro-ondas	com micro-ondas
Dimensão* / Capacidade / Cl. Energética	45 cm / 47 litros / A+	45 cm / 45 litros / -	45 cm / 45 litros / -
Cor	Inox	Inox	Vidro branco
Limp. EcoClean / Pirolítica / Assist. limpeza	● (parede posterior) / - / ●	- / - / -	- / - / -
Modos de aquecimento	12	6	6
Motor EcoSilence Drive	●	●	●
Visor	3 x TFT 2,5" / imagens	TFT Touch (2,5")	TFT Touch (2,5")
Função Assist / Programas automáticos	● (assistente de cozinha) / -	- / AutoPilot 14	- / AutoPilot 14
Vapor	100% vapor; regenerar; descongelar; fermentar	-	-
Iluminação LED	●	●	●
Raile telescópico	-	-	-
SoftClose & SoftOpen	●	●	●
N.º Vidros porta	3	3	3
EAN	4242005125883	4242002789149	4242002807416

Micro-ondas compacto integrável



Modelo	CBG633NS3	CMA585GS0	CFA634GS1
Série	SER8	SER6	SER8
Forno compacto	multifunções	com micro-ondas	-
Dimensão* / Capacidade / Cl. Energética	45 cm / 47 litros / A+	45 cm / 44 litros / -	45 cm / 36 litros / -
Cor	Inox	Inox	Inox
Limp. EcoClean / Pirolítica / Assist. limpeza	● (parede posterior) / - / ●	- / - / -	- / - / ●
Modos de aquecimento	10	5	-
Motor EcoSilence Drive	●	-	-
Visor	TFT Touch (2,5")	LCD (branco)	TFT Touch (2,5")
Função Assist / Programas automáticos	- / AutoPilot 10	- / AutoPilot 15	- / AutoPilot 7
Vapor	-	-	-
Iluminação LED	-	●	●
Raile telescópico	1 nível	-	-
SoftClose & SoftOpen	●	-	-
N.º Vidros porta	3	2	-
Comandos ocultáveis / fixos	- / -	● / -	- / -
EAN	4242005110803	4242005188000	4242002937885

Micro-ondas integráveis



Modelo	BEL634GS1	BER634GS1	BFL634GS1
Série	SER8	SER8	SER8
Dimensão* / Capacidade	38 cm / 21 litros	38 cm / 21 litros	38 cm / 21 litros
Cor	Inox	Inox	Inox
Assistente de limpeza	●	●	●
Tecnologia InnoWave	●	●	●
Diâmetro do prato	25,5 cm	25,5 cm	25,5 cm
Visor	TFT Touch (2,5")	TFT Touch (2,5")	TFT Touch (2,5")
Grill	●	●	–
Programas automáticos	AutoPilot 10	AutoPilot 10	AutoPilot 7
Iluminação LED	●	●	●
Interior em inox	●	●	●
Abertura	à esquerda	à direita	à esquerda
EAN	4242002813608	4242002813738	4242002813769



Modelo	BFR634GS1	BFL634GW1	BFL634GB1
Série	SER8	SER8	SER8
Dimensão* / Capacidade	38 cm / 21 litros	38 cm / 21 litros	38 cm / 21 litros
Cor	Inox	Vidro branco	Vidro preto
Assistente de limpeza	●	●	●
Tecnologia InnoWave	●	●	●
Diâmetro do prato	25,5 cm	25,5 cm	25,5 cm
Visor	TFT Touch (2,5")	TFT Touch (2,5")	TFT Touch (2,5")
Grill	–	–	–
Programas automáticos	AutoPilot 7	AutoPilot 7	AutoPilot 7
Iluminação LED	●	●	●
Interior em inox	●	●	●
Abertura	à direita	à esquerda	à esquerda
EAN	4242002813806	4242002813783	4242002813752



Modelo	BEL554MS0	BFL524MB0	BFL524MW0
Série	SER6	SER6	SER6
Dimensão* / Capacidade	38 cm / 25 litros	38 cm / 20 litros	38 cm / 20 litros
Cor	Inox	Vidro preto	Vidro branco
Assistente de limpeza	●	●	●
Tecnologia InnoWave	-	-	-
Diâmetro do prato	31,5 cm	25,5 cm	25,5 cm
Visor	LED (branco)	LED (branco)	LED (branco)
Grill	●	-	-
Programas automáticos	AutoPilot 8	AutoPilot 7	AutoPilot 7
Iluminação LED	●	●	●
Interior em inox	●	●	●
Abertura	à esquerda	à esquerda	à esquerda
EAN	4242005038992	4242005038763	4242005039104



Modelo	BFL524MS0	BEL523MS0	BFL520MS0
Série	SER6	SER4	SER4
Dimensão* / Capacidade	38 cm / 20 litros	38 cm / 20 litros	38 cm / 20 litros
Cor	Inox	Inox	Inox
Assistente de limpeza	●	●	●
Tecnologia InnoWave	-	-	-
Diâmetro do prato	25,5 cm	25,5 cm	25,5 cm
Visor	LED (branco)	LED (vermelho)	-
Grill	-	●	-
Programas automáticos	AutoPilot 7	AutoPilot 8	-
Iluminação LED	●	●	-
Interior em inox	●	●	●
Abertura	à esquerda	à esquerda	à esquerda
EAN	4242005038732	4242005038817	4242005038701

Micro-ondas integráveis



Modelo	BEL623MS3
Série	SER2
Dimensão* / Capacidade	38 cm / 20 litros
Cor	Preto e aro inox
Assistente de limpeza	●
Tecnologia InnoWave	-
Diâmetro do prato	27 cm
Visor	●
Grill	●
Programas automáticos	AutoPilot 8
Iluminação LED	LED (vermelho)
Interior em inox	-
Abertura	à esquerda
EAN	4242005291113

Micro-ondas de instalação livre



Modelo	FEL023MS2
Série	SER2
Dimensão* / Capacidade	44 x 26 cm (AxL) / 20 litros
Cor	Preto
Assistente de limpeza	●
Tecnologia InnoWave	-
Diâmetro do prato	27 cm
Visor	●
Grill	●
Programas automáticos	AutoPilot 8
Iluminação LED	LED (vermelho)
Interior em inox	-
Abertura	à esquerda
EAN	4242005296699

Máquina de café totalmente automática



Modelo	CTL636ES6
Série	SER8
Dimensão*	45 cm
Cor	Inox
Destaques	<p>19 bares de pressão</p> <p>Sistema de aquecimento inteligente SensoFlow</p> <p>One-touch preparation</p> <p>Limp. autom. sistema leite</p> <p>Memória para bebidas</p> <p>3 visores TFT 2,5" c/ imagens</p> <p>Unidade de moagem em cerâmica de grande qualidade com redução de ruído</p> <p>Depósito em separado para café em pó</p> <p>Combina com gaveta de aquecimento SER8 BIC630NS1</p>
EAN	4242002858166

Gaveta de aquecimento



Modelo	BIC630NS1
Série	SER8
Dimensão*	14 cm
Capacidade	20 litros
Cor	Inox
Destaques	<p>5 funções: levedar massa, descongelar, manter quente, aquecer loiça e cozinhar suavemente a baixa temperatura</p> <p>Temperaturas reguláveis entre 40°C - 80°C</p> <p>Abertura Push-Pull</p> <p>Peso máximo 25 Kg</p> <p>Combina com aparelhos SER8</p>
EAN	4242002813851

Fornos | Acessórios

Perfeição em todos os níveis.

A segurança e a conveniência ao cozinhar começam com o colocar dos tabuleiros no forno. Grande parte dos novos fornos estão equipados com raias telescópicas que lhe garantem sempre a máxima segurança e facilidade na hora de retirar os seus pratos do forno.



Raias telescópicas

Seja qual for o sistema de raias selecionado: um único raile, duplo ou triplo, todos os nossos raias são seguros e de fácil utilização. Quando totalmente extensíveis ficam firmemente encaixados, garantindo uma estabilidade total - ideal para colocar ou remover os seus tabuleiros.



Raile telescópico independente

Os sistemas de raias clássicos só oferecem até três níveis. Agora, dispomos de raias telescópicas independentes que podem ser colocados nos 5 níveis do forno, incluindo o nível de grill. O raile é muito fácil de colocar e remover e pode ser mudado de nível a qualquer momento.



Tabuleiros twin

Os novos tabuleiros são perfeitos para cozinhar:

- duas variantes do mesmo prato;
- pequenas quantidades de alimentos. Por exemplo: batatas assadas num tabuleiro e legumes, ao mesmo tempo, num segundo tabuleiro;
- apenas uma refeição para 1 ou 2 pessoas num só tabuleiro.

Graças ao seu tamanho compacto, podem ser limpos e lavados numa máquina de lavar loiça.









E, no caso de os alimentos precisarem de ser armazenados no frio antes ou depois da preparação, também se colocam com muita facilidade num frigorífico.

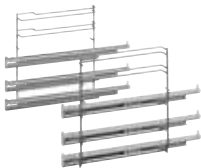
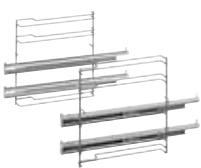
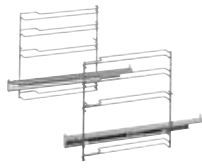

Pedra e pá em madeira para pizza

A pedra em cerâmica é ideal para pão, tartes, pizzas e muito mais. O calor da pedra garante que os alimentos ficam especialmente crocantes. E com a pá de madeira conseguirá mais facilmente transferir a pizza para um prato – sintá-se como se estivesse num restaurant italiano. Buon appetite!

Acessórios para fornos

			
Referência	HEZ638D30	HEZ638370	HEZ638270
Descrição	Raile telescópico de 3 níveis. Válido p/ todos os foros 60 cm c/ vapor Serie 8 .	Raile telescópico com 3 níveis, apto à limpeza pirolítica. Válido p/ todos os foros 60 cm pirolíticos Serie 8 .	Raile telescópico com 2 níveis, apto à limpeza pirolítica. Válido p/ todos os foros 60 cm pirolíticos Serie 8 .
EAN	4242002810195	4242002810164	4242002810140
			
Referência	HEZ638170	HEZ538000	HEZ530000
Descrição	Raile telescópico com 1 nível, apto à limpeza pirolítica. Válido p/ todos os foros 60 cm pirolíticos Serie 8 .	1 raile telescópico independente , para colocar em qualquer um dos 5 níveis do forno. Válido para foros Serie 4 e Serie 6 presentes nesta tabela.	2 tabuleiros twin , para menor quantidade de alimentos ou alimentos e temperos diferentes. Fáceis de colocar no frigorífico e na máq. lavar loiça. Válido para foros Serie 4 e Serie 6 presentes nesta tabela.
EAN	4242002810119	4242005054459	4242005054480
		 Novo!	
Referência	HEZ532010	HEZ636000	HEZ625071
Descrição	Tabuleiro com revestimento cerâmico antiaderente . Válido para foros Serie 4 e Serie 6 presentes nesta tabela.	Tabuleiro em vidro	Tabuleiro para grelhar no forno, com pouca gordura. Em esmalte de alta resistência e antiaderente. Apto p/ máq. lavar loiça (para foros Serie 8)
EAN	4242005054428	4242002842400	4242003682357
		 Novo!	 Novo!
Referência	HEZ327000	HEZ317000	HEZ915003
Descrição	Set de pedra + pá em madeira, ideal para pizzas, folhados e pão	Tabuleiro redondo para pizzas	Assadeira em vidro
EAN	4242002381800	4242002328027	4242002996455



Placas



Placas | Indução

Indução Bosch. Mais tempo para si.

As placas de indução Bosch estão equipadas com 17 níveis de potência que proporcionam uma **maior rapidez e eficiência**. Adicionalmente, pode programar o nível pretendido e o tempo de cozedura de cada zona. Desta forma, evita que os alimentos cozam em demasia e que haja derrame de alimentos. A tecnologia da indução é excelente para **poupar energia**, pois apenas é aquecida a superfície em contacto com o recipiente, e é **muito fácil de limpar**. E com o desligar automático de **segurança** assegura que a placa se desconecta quando detetar que não está a ser utilizada.

Tempo necessário para aquecer 2 litros de água de 15 °C a 90 °C

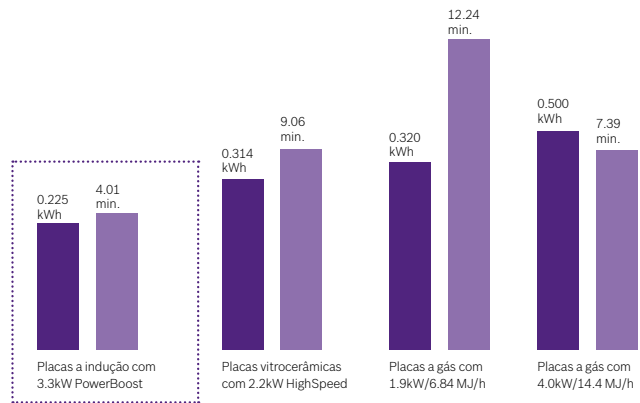
**Bosch CombiInduction**

Experimente a magia da CombiZone das placas Bosch e descubra uma nova possibilidade de utilização de diferentes recipientes, como uma assadeira. Pode combinar duas superfícies de confeção separadas e obter uma zona grande, controlando a temperatura nas duas superfícies com um simples deslizar do dedo.

**Função CombiZone**

Com a função CombiZone pode combinar duas zonas de confeção com um simples toque. Não haverá mais problemas de espaço para recipientes grandes. E para a máxima flexibilidade, pode também usar as duas zonas separadas, desativando simplesmente a função.

FlexInduction Bosch: máxima liberdade na hora de cozinhar.

Bosch FlexInduction®, maior flexibilidade

A maior experiência de indução da Bosch, agora com Home Connect. A zona FlexInduction é formada por quatro indutores independentes com uma potência homogênea por toda a zona de cozedura. Permite cozinhar numa única superfície (até 24x40 cm) com um nível de potência ou dividir a zona e cozinhar em duas zonas independentes, cada uma com o seu nível de potência. A zona FlexInduction adapta-se a uma grande variedade de recipientes, de diferentes tamanhos e formas, sempre com uma distribuição homogênea da temperatura por toda a base do recipiente.

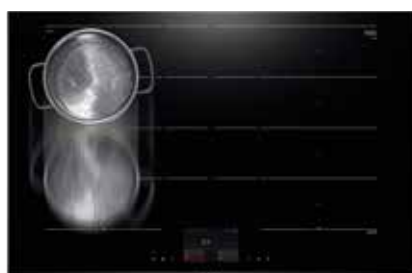

Função MoveMode

Controle a potência movendo o recipiente ao longo da zona FlexInduction, graças às suas 3 zonas com potências pré-definidas. A potência muda automaticamente ao mover o recipiente para que possa pré-aquecer na potência 9 na zona frontal da placa, cozinhar na potência 5 na zona central e manter quente na zona posterior. Tudo sem ter que ligar nenhuma outra zona ou alterar a potência manualmente.



Função PowerTransfer

Com a função PowerTransfer pode deslocar um recipiente de um lado para outro da sua placa sem necessidade de ajustar os níveis de temperatura. A nova zona de confeção assume todas as configurações anteriores, bastando pressionar um botão para confirmar. E quando a placa detetar que a zona não está a ser utilizada, desliga-se automaticamente.

Placas de indução | Sensores automáticos

A máxima precisão para os resultados mais perfeitos.

O controlo de temperatura permite cozinhar à temperatura adequada a cada tipo de alimento, com o máximo conforto e resultados profissionais.



PerfectCook

Um prato cozinhado na perfeição depende da sua temperatura.

O sensor PerfectCook utiliza a moderna tecnologia bluetooth para se conectar à sua placa e ajuda-o a cozinhar com a temperatura correta. Basta selecionar o nível de temperatura pretendido. Durante o processo, o sensor monitoriza a temperatura e regula-a automaticamente. O sensor também previne que os alimentos cozam ou friteem em demasia.

Alcançar resultados perfeitos com os cinco níveis de temperatura PerfectCook:



- 1 60-70 °C**
Ideal para descongelar alimentos, aquecer ou mantê-los quentes.



- 2 80-90 °C**
Perfeito para estufar ou fazer infusões.



- 3 90-100 °C**
Adequado para ferver ou esquentar.



- 4 110-120 °C**
Ótimo para cozinhar num recipiente a vapor.



- 5 170-180 °C**
Para fritar na perfeição.

PerfectFry

Há muitas formas de fazer o bife perfeito. Deixamos uma dica.

Para começar a fritar de forma correta, é necessário obter a temperatura ideal do óleo/azeite. E sem a gestão exata da temperatura, o óleo/azeite pode queimar facilmente. Por exemplo, o ponto do óleo de girassol é de 210-225°C, enquanto que o do azeite virgem é de apenas 130-180°C. O PerfectFry indica-lhe a temperatura ideal para que possa adicionar o óleo/azeite à frigideira. Mal passado, médio ou bem passado, com o PerfectFry o seu bife ficará sempre no ponto certo.

Alcançar resultados perfeitos com os cinco níveis de temperatura PerfectFry:



- 1 Muito baixo**
Ideal para ferver molhos.

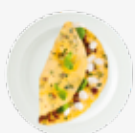

- 2 Baixo**
Adequado para fritar com azeite virgem ou para fazer omeletes, por exemplo.



- 3 Médio-baixo**
Para fritar peixe, salgados ou enchidos.



- 4 Médio-alto**
Para bifes (médio ou bem passado) ou legumes salteados.

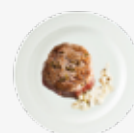

- 5 Alto**
Perfeito para batatas fritas ou bifes mal passados.

Placa de indução com ventilação integrada

Perfeita para qualquer cozinha. Particularmente para a cozinha dos seus sonhos.

Uma cozinha perfeita serve muitas funções, entre elas cozinhar e relaxar confortavelmente com a família e os amigos. As placas com ventilação integrada permitem-lhe uma maior liberdade e flexibilidade no planeamento da sua cozinha. Estas unidades combinam a mais recente tecnologia das nossas placas de indução e dos nossos exaustores num único aparelho.



Um design de cozinha único com toda a liberdade para planejar.

Descubra um novo nível de liberdade no planeamento da sua cozinha e desfrute da companhia dos seus convidados enquanto prepara as suas receitas favoritas.



Inovação de design e funcionalidade na sua cozinha.

Descubra um novo nível de liberdade em sua casa - independentemente do tamanho da sua cozinha. A placa com ventilação integrada abre a porta a novas opções de design na sua cozinha. No lugar do exaustor, pode instalar a iluminação, uma peça decorativa ou até prateleiras por cima da sua placa.

Tecnologia superior.

O vapor sobe a uma velocidade máxima de um metro por segundo. A placa com ventilação integrada Bosch gera velocidades de ar intensas diretamente no módulo de ventilação que se estendem até à área por cima da placa. Como resultado, o vapor é extraído diretamente dos recipientes, não tendo sequer possibilidade de subir. Mesmo com recipientes mais altos. Desta forma, o módulo de ventilação integrado tem um funcionamento extremamente eficiente e evita a propagação de partículas de gordura e de odor, protegendo os seus móveis e tecidos.

Segurança e simplicidade de limpeza.

Líquidos derramados na sua placa? Não há problema. A placa tem dois recipientes, um de 200 ml e outro de 700 ml, que recolhem todos os líquidos, protegendo a 100% o motor e o seu interior. Tanto os filtros do exaustor como o módulo onde se encontram são laváveis na máquina de lavar loiça. Tanto os filtros quanto o módulo são de cor preta, esteticamente coordenados e perfeitamente integrados.



Placa de indução com ventilação integrada

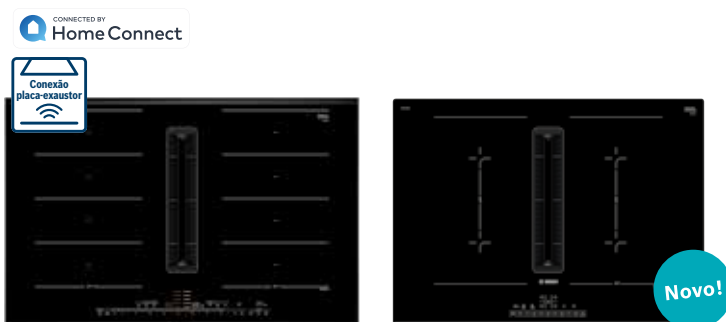

Modelo	PXX875D67E	PVQ731F25E
Série	SER8	SER6
Dimensões	80 cm	70 cm
Design	Comfort Design*	biselada frontal
Zonas	4 zonas ou 2 zonas Flex	4 zonas ou 2 combiZones
Controlos	DirectSelect Premium	DirectSelect
PerfectFry / PerfectCook	● / ●	● / -
MoveMode / PowerTransfer	● / ●	● / -
PowerBoost / PanBoost	● / ●	● / -
EcoSilence Drive	●	●
Nível normal intensivo	622 m³/h	622 m³/h
Classe Energética / Ruído**	Cl. Energética B 69 dB	Cl. Energética B 69 dB
Sensor PerfectAir	●	-
Manter quente	●	-
EAN	4242005192540	4242005254170

Acessórios para placas com ventilação



Referência	HEZ9VDKE1	NOVO	HEZ9VDKR0	NOVO	HEZ9VDKR1	NOVO	HEZ9VRPD1	NOVO
Descrição	Acessório para instalação da placa com ventilação integrada em modo de saída de ar (4 filtros acústicos, 1 curva S, 1 tubo de 500 mm e 1 elemento de união)		Acessório para instalação da placa com ventilação integrada em modo de recirculação de ar (difusor, 2 curvas L, 1 tubo de 500 mm e 3 elementos de união)		Acessório para instalação da placa com ventilação integrada em modo de recirculação de ar (difusor, 1 curva S, 1 curva L, 1 tubo de 500 mm e 3 elementos de união)		Elemento difusor para instalação da placa com ventilação integrada em modo de recirculação de ar	
EAN	4242005329441		4242005329410		4242005329427		4242005319862	

Nota: os elementos para o sistema de condutas (curvas, tubos, etc...) não estão incluídos nos acessórios. Os sistemas de condutas devem ser configurados de acordo com as especificidades de cada móvel/cozinha e podem ser consultados na página 131 deste catálogo.

Possibilidades de instalação ilimitadas

Com a nova placa com ventilação integrada Bosch não existem limites para as possibilidades de configuração da sua cozinha. E todas elas são flexíveis e simples.

Modo de saída de ar

A placa com ventilação integrada pode ser instalada em modo de saída de ar ou em modo de recirculação. Se optar pelo modo de saída de ar, poderá encontrar todos os elementos necessários para configurar o sistema de condutas de acordo com as especificidades da sua cozinha na nossa gama de condutas (pág. 131).

Para a instalação da placa em modo de saída de ar será também necessário a instalação do acessório HEZ9VDKE1.



HEZ9VDKE1

4x



Modo de recirculação de ar sem sistema de condutas

Desta forma pode instalar facilmente a sua placa e exaustor numa ilha com bancada suspensa. O módulo já incluído na embalagem é composto por 4 filtros CleanAir, que eliminam os odores, um elemento telescópico com vedantes e uma estrutura de fixação autocolante para ligar facilmente a saída de ar do aparelho ao recorte no painel traseiro do móvel de cozinha. Esta opção também é possível para projetos em que a placa será instalada num móvel contra uma parede, desde que se assegure o correto isolamento da parede e dos móveis. Com esta opção, pode instalar a sua placa com ventilação integrada em bancadas com 60 cm de profundidade.



Incluído na embalagem

4x



Modo de recirculação em combinação com um sistema de condutas

Se preferir, pode também optar por instalar a placa com ventilação integrada no modo de recirculação de ar em combinação com um sistema de condutas que direcione o ar para a zona do rodapé. A seleção do acessórios mais indicado depende da profundidade da bancada

Para bancadas com profundidade ≥ 60 cm

Para bancadas com profundidade ≥ 70 cm



HEZ9VDKR1

4x



HEZ9VDKR0

2x

3x



Placas de Indução, FlexInduction



Modelo	PXV975DV1E	PXY875KW1E	PXV875DV1E
Série	SER8	SER8	SER8
Dimensões	90 cm	80 cm	80 cm
Design	Comfort Design*	Comfort Design*	Comfort Design*
Zonas	5 zonas ou 2 zonas Flex+1 zona tripla (32 cm)	4 zonas ou 2 zonas Flex+zona extensível	5 zonas ou 1 zona Flex+3 zonas
Controlos	DirectSelect Premium	TFT	DirectSelect Premium
PerfectFry / PerfectCook	● / -	● / ●	● / -
MoveMode / PowerTransfer	● / -	● / ●	● / -
PowerBoost / PanBoost	● / ●	● / ●	● / ●
Restart / Quickstart	● / ●	● / ●	● / ●
Manter quente	●	●	●
EAN	4242002944340	4242002949147	4242002944289



Modelo	PXY675JW1E	PXY675DC1E	PXE651FC1E
Série	SER4	SER8	SER6
Dimensões	60 cm	60 cm	60 cm
Design	Comfort Design*	Comfort Design*	Biselada
Zonas	2 zonas Flex+zona extensível	4 zonas ou 2 zonas Flex+zona extensível	4 zonas ou 1 zona Flex+2 zonas
Controlos	TFT - touchdisplay	DirectSelect Premium	DirectSelect
PerfectFry / PerfectCook	● / ●	● / -	● / -
MoveMode / PowerTransfer	● / ●	● / ●	- / -
PowerBoost / PanBoost	● / ●	● / ●	● / -
Restart / Quickstart	● / ●	● / ●	● / ●
Manter quente	●	●	-
EAN	4242002949116	4242002848945	4242002848822

Placas de indução, CombiInduction



Modelo	PVS831FC5E	PVS775FC5E	PVS651FC5E
Série	SER6	SER6	SER6
Dimensões	80 cm	70 cm	60 cm
Design	Biselada frontal	Comfort Design*	Biselada
Zonas	4 zonas (1 dupla) ou 2 zonas+1 CombiZone	4 zonas ou 2 zonas+1 CombiZone	4 zonas ou 2 zonas+1 CombiZone
Controlos	DirectSelect	DirectSelect	DirectSelect
PerfectFry	●	●	●
PowerBoost	●	●	●
Restart / Quickstart	●/●	●/●	●/●
Ind. consumo de energia	●	●	●
EAN	4242005088782	4242005088768	4242005088751

Placas de indução (11.100W)



Modelo	PIV975DC1E
Série	SER8
Dimensões	90 cm
Design	Comfort Design*
Zonas	5 zonas (1 zona tripla 32 cm)
Controlos	DirectSelect Premium
PerfectFry / PerfectCook	● / -
MoveMode / PowerTransfer	- / -
PowerBoost / PanBoost	● / ●
Restart / Quickstart	● / ●
Manter quente	●
EAN	4242002838854

Placas de indução (7.400W)



Modelo	PIF672FB1E	PIE651FC1E	PIE631FB1E
Série	SER6	SER6	SER6
Dimensões	60 cm	60 cm	60 cm
Design	Branca, Comfort Design	Biselada	Biselada frontal
Zonas	4 zonas (zona oval)	4 zonas	4 zonas
Controlos	DirectSelect	DirectSelect	DirectSelect
PerfectFry	—	●	—
PowerBoost	●	●	●
Restart / Quickstart	● / ●	● / ●	● / ●
Ind. consumo de energia	●	●	●
EAN	4242002861609	4242002848846	4242002870281

Placas de indução (7.400W & 4.600W)

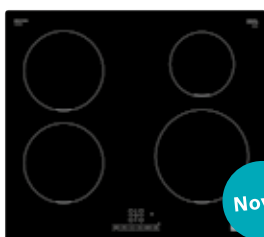
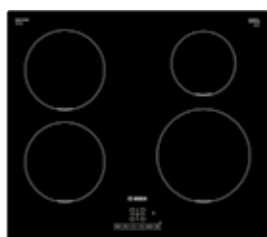

Modelo	PIE611BB5E	PUE611BB5E	PUC611BB5E
Série	SER4	SER6	SER4
Dimensões	60 cm	60 cm	60 cm
Design	Sem aro	Sem aro	Biselada frontal
Zonas	4 zonas	4 zonas	3 zonas
Controlos	TouchSelect	TouchSelect	TouchSelect
Potência	7.400 W	4.600 W	4.600 W
PowerBoost	●	●	●
Restart / Quickstart	● / ●	● / ●	● / ●
Ind. consumo de energia	—	●	—
EAN	4242005289349	4242005285082	4242005285310

Placas vitrocerâmicas



Novo!



Novo!

Modelo	PKM875DP1D	PKF631FP3E	PKF611BB8E
Série	SER8	SER6	SER4
Dimensões	80 cm	60 cm	60 cm
Design	Comfort Design	Biselada frontal	Sem aro
Zonas	5 zonas (2 duplas) ou 3 zonas+ 1 CombiZone	4 zonas (1 dupla)	4 zonas (1 dupla)
Controlos	DirectSelect Premium	DirectSelect	TouchSelect
Potência	11.000 W	6.900 W	6.600 W
PowerBoost	●	●	—
Restart	●	●	●
Ind. consumo de energia	●	●	—
EAN	4242002845043	4242005289509	4242005280438

Dominós elétricos



Novo!



Modelo	PIB375FB1E	(Indução)	PKF375FP2E	(Vidrocerâmica)	PKY475FB1E	(Teppan Yaki)
Série	SER6		SER6		SER6	
Dimensões	30 cm		30 cm		40 cm	
Design	Comfort Design*		Comfort Design*		Comfort Design*	
Zonas	2 zonas		2 zonas (1 dupla)		1 ou 2 zonas	
Controlos	DirectSelect		DirectSelect		DirectSelect	
Níveis	—		—		70°C (manter quente) / 40°C (limpeza)	
PowerBoost	●		●		—	
Restart / Quickstart	● / ●		● / —		● / ●	
Ind. consumo de energia	●		—		●	
EAN	4242002848631		4242005283286		4242002835891	

Placas | Características e funções



Segurança e Rapidez

Função Limpeza

Disponível nas placas com DirectSelect, esta função é perfeita para limpar a placa sem necessidade de alterar a confeção dos alimentos. Desta forma, podemos bloquear a eletrónica durante 20 segundos, para limpar o controlo sem interromper o processo de confeção.

Bloqueio de segurança para crianças

Esta função permite programar a placa, para que o controlo bloqueie automaticamente, sempre que é desligada, impedindo assim que os mais pequenos a possam ligar acidentalmente. Através de um sensor específico, também é possível bloquear a placa manualmente.

Indicação do consumo de energia

A indução Bosch é flexível, rápida, segura e eficiente. Como prova do seu baixo consumo, poderá verificar a energia consumida no fim da confeção em todas as placas Bosch com DirectSelect.

Função PowerBoost

Com as placas de indução Bosch, o tempo de aquecimento reduz-se significativamente, uma vez que apenas se aquece a base do recipiente e não a placa em si. Mas, não sendo suficiente, com a função PowerBoost obtém-se 35% mais de rapidez incrementando a potência selecionada em 50%.

Função PanBoost - Frigideira

Permite reduzir o tempo de aquecimento das frigideiras e outros recipientes, especialmente os que têm cobertura antiaderente e quando se cozinha com óleo/azeite.

A potência e a duração da função PanBoost-Frigideira (30 segundos face aos 10 minutos que dura a função PowerBoost tradicional) permite que a frigideira não sobreaqueça e que o óleo/azeite não se queime. Uma vez finalizado o tempo, a potência muda automaticamente para o nível 9.

Conforto

DirectSelect Premium

Com este novo controlo, a seleção de funções efetua-se de forma extremamente fácil: quando a placa está desligada apenas é visível o botão de on-off e uma vez ligada, iluminam-se unicamente as funções selecionadas.

O controlo é fácil e direto graças ao seu amplo seletor de níveis de potência. Ao escolher a zona de cozedura, são visíveis os 17 níveis de potência, que podem ser selecionados diretamente e com um simples toque de dedo.

Função Manter quente

Ao ativar a função manter quente, a potência baixa automaticamente para o nível 1. Esta função é a mais indicada para derreter chocolate, manteiga ou para manter os alimentos quentes até chegarem à mesa.

Função ReStart

As placas Bosch com controlo TouchSelect ou DirectSelect memorizam as potências. Deste modo, caso a placa se desligue acidentalmente, poderá ligá-la e obter diretamente a potência anteriormente selecionada.

Função QuickStart

Uma vez ligada, a placa deteta automaticamente o recipiente. Assim somente terá que selecionar a potência desejada.

Programação do tempo de cozedura

As placas Bosch permitem programar o fim do processo de confeção em todas as suas zonas até 99 minutos.

Flexibilidade

FlexInduction

Utilize a sua placa como uma placa de indução convencional, ou seja, com quatro zonas separadas, ou se desejar - crie duas grandes zonas FlexInduction contínuas. Obtenha espaço adicional para organizar os seus recipientes como quiser, independentemente do seu tamanho ou formato. E, para ainda mais espaço, nas placas com zona extensível consegue colocar os recipientes grandes com 30 cm de diâmetro, lado a lado, com assadeiras de 40 cm de comprimento.

Função CombiInduction

Com a função CombiZone pode combinar duas zonas de confeção com um simples toque. Ter espaço para recipientes grandes é agora, tão simples!

E para a máxima flexibilidade, pode também usar as duas zonas separadas, desativando simplesmente a função.

Função MoveMode (3 níveis)

Controle a potência movendo o recipiente ao longo da zona FlexInduction, graças às suas 3 zonas com potências pré-definidas. A potência muda automaticamente ao mover o recipiente para que possa pré-aquecer na potência 9 na zona frontal da placa, cozinhar na potência 5 na zona central e manter quente na zona posterior. Tudo sem ter que ligar nenhuma outra zona ou alterar a potência manualmente.

Função PowerTransfer

Com a função PowerTransfer, já não necessita de ajustar os níveis de temperatura quando desloca um recipiente de um lado para outro. De uma forma automática, as zonas desligam-se automaticamente assim que retirar o recipiente. A nova zona de confeção assumirá todas as configurações anteriores, bastando pressionar um botão para confirmar.

Placas a gás | FlameSelect

Nós não descobrimos fogo, mas elevámo-lo para um novo nível. Nove, para sermos mais precisos.

As placas a gás com FlameSelect da Bosch oferecem uma tecnologia verdadeiramente revolucionária e inovadora. Níveis de precisão completamente novos quando se trata de ajustar a chama predefinida por níveis. Mas isto não é tudo. Graças ao design intemporal e materiais cuidadosamente selecionados, as placas a gás Bosch apresentam uma estética brilhante.

FlameSelect

**Pare de cozinhar com intuição.
Comece a cozinhar com perfeição.**

Com o controlo FlameSelect pode seleccionar entre 9 níveis de saída de gás, o que lhe permite um ajuste preciso, simples e fiável do calor necessário. Para resultados culinários simplesmente perfeitos.

Nove níveis de potência de elevada precisão

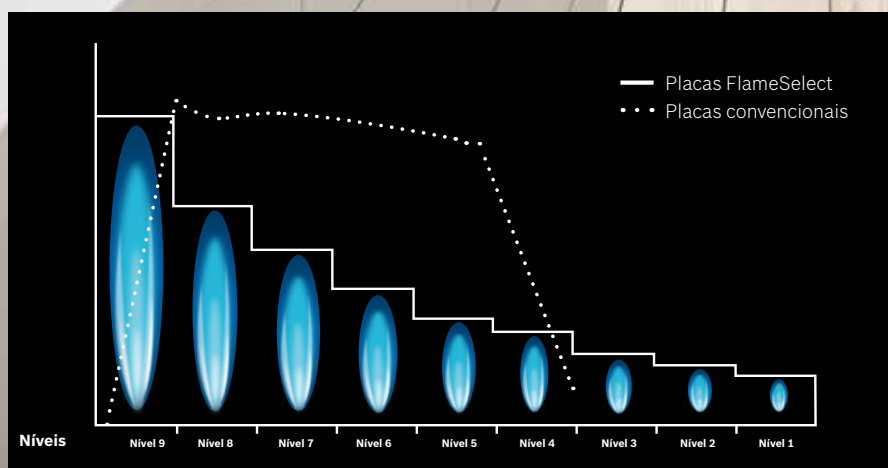

Placas a gás



Modelo	PPQ7A6B90	PPH6A6B20	PNP6B6B90
Série	SER6	SER6	SER4
Dimensões	75 cm	60 cm	60 cm
Design	Vidro endurecido	Vidro endurecido	Vidro endurecido
Zonas	5 queimadores	4 queimadores	4 queimadores
Wok	1 wok c/ duplo circuito	1 wok c/ duplo circuito	—
FlameSelect	●	●	—
Isqueiro integrado	●	●	●
Segurança termoeletrica	●	●	●
Grelhas	individuais / ferro fundido	individuais / ferro fundido	ferro fundido
EAN	4242002914985	4242002837529	4242005134311



Modelo	PCR9A5B90	PCS7A5B90	PCP6A5B90
Série	SER6	SER6	SER6
Dimensões	90 cm	75 cm	60 cm
Design	Inox	Inox	Inox
Zonas	5 queimadores	5 queimadores	4 queimadores
Wok	1 wok c/ duplo circuito	1 wok c/ duplo circuito	—
FlameSelect	●	●	●
Isqueiro integrado	●	●	●
Segurança termoeletrica	●	●	●
Grelhas	ferro fundido	ferro fundido	ferro fundido
EAN	4242002802787	4242002837505	4242002837468

Placas a gás



Modelo	PGH6B5B90	PGC6B5B90
Série	SER4	SER4
Dimensões	60 cm	60 cm
Design	Inox	Inox
Zonas	4 queimadores	3 queimadores
Wok	1 wok	1 wok
FlameSelect	–	–
Isqueiro integrado	●	●
Segurança termoelétrica	●	●
Grelhas	ferro fundido	ferro fundido
EAN	4242005119301	4242005119349

Dominós a gás



Modelo	PRA3A6D70	PRB3A6D70
Série	SER8	SER8
Dimensões	30 cm	30 cm
Design	Vidro vitrocerâmico, Comfort Design*	Vidro vitrocerâmico, Comfort Design*
Zonas	1 queimador	2 queimadores
Wok	1 wok c/ duplo circuito	–
Controlos	FlameSelect	FlameSelect
Isqueiro integrado	●	●
Segurança termoelétrica	●	●
Grelhas	ferro fundido	ferro fundido
Níveis	–	–
Restart / Cronómetro	–	–
Ind. consumo de energia	–	–
EAN	4242002811048	4242002811062

Placas | Acessórios

Torne a sua FlexInduction ainda mais especial.

Acessórios especiais que aumentam a flexibilidade das placas FlexInduction e CombiInduction: desenvolvidos especialmente para ser utilizados em zonas combinadas. Um enquadramento perfeito na zona da sua placa e resultados de cozedura deliciosos.



Teppan Yaki

Perfeito para quem procura uma cozinha mais saudável e se quiser aventurar em experiências culinárias com sabor asiático.

A chapa em aço inoxidável de 21 x 38 cm tem as dimensões da zona FlexInduction e pode ser usada para preparar receitas de carne, peixe, legumes...

Pode ser usado com o PerfectFry.



Grelhador

Transforme a sua placa num grelhador.

Com este acessório pode grelhar o seu hambúrguer, o seu salmão, os seus legumes...e tudo aquilo que conseguir imaginar, de uma forma saudável e simples!

O grelhador em alumínio fundido de 17 x 36 cm permite tirar todo o partido da zona FlexInduction e, ao precisar de pouca ou nenhuma gordura, consegue manter o sabor autêntico dos seus alimentos.

Pode ser usado com o PerfectFry.



Assadeira e cesto para cozinhar a vapor

Comer saudável nunca foi tão fácil!

Com estes dois acessórios pode cozinhar os seus alimentos a vapor e evitar a utilização de gordura. Desta forma, irá preservar todas as vitaminas, nutrientes, cores e aromas de todos os alimentos.

Desfrute de refeições deliciosas e mais saudáveis!

Acessórios para placas



Referência	HEZ390512	HEZ390522	HEZ390011
Descrição	Teppan Yaki para utilizar nas placas com FlexInduction e CombiInduction	Grelhador para utilizar nas placas com FlexInduction e CombiInduction	Assadeira para utilizar nas placas com FlexInduction e CombiInduction
EAN	4242002728643	4242002728629	4242002672991



Referência	HEZ390012	HEZ9SE030	HEZ39050
Descrição	Cesto para cozinhar a vapor na assadeira	Conjunto de 3 peças próprias para placas de indução	Sensor de temperatura PerfectCook
EAN	4242002728681	4242005195596	4242002871196



Referência	HEZ394301
Descrição	Acessório de união para dominós / placas Comfort Design
EAN	4242002480183





Exaustores

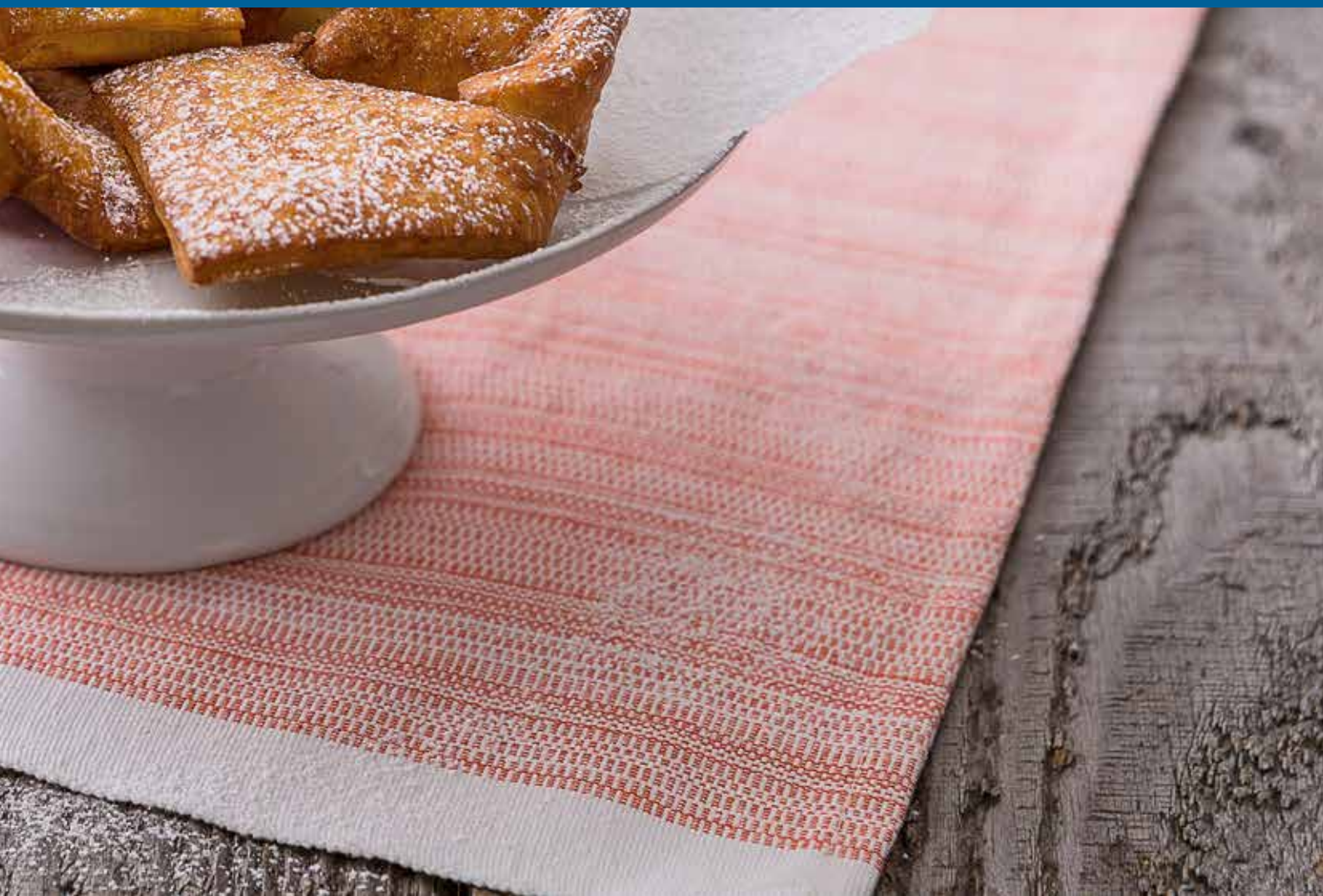

Exaustores



Simplemente, a solução perfeita.

Na cozinha, quase não se ouvem. Na fatura de eletricidade, quase não se vêem. Extremamente silenciosos, altamente eficientes, particularmente potentes: com os nossos exaustores, cozinhar será uma experiência especial para todos os sentidos.



Como encontramos o exaustor perfeito?

Começamos por uma fórmula muito simples.

De forma a garantir um ambiente limpo e agradável na sua cozinha, recomendamos que o ar seja renovado 6 a 12 vezes por hora. Isto significa que o volume de fornecimento de ar ou a potência do exaustor devem ser adequados ao volume da sala.

Para isso, temos uma fórmula muito simples de calcular a potência necessária em função do tamanho da divisão.

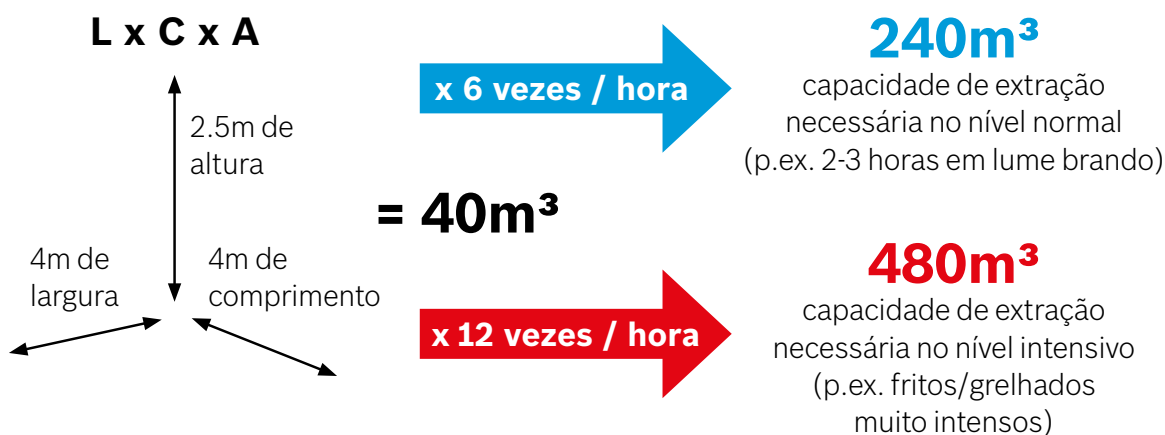

E definimos o modo de funcionamento mais adequado:

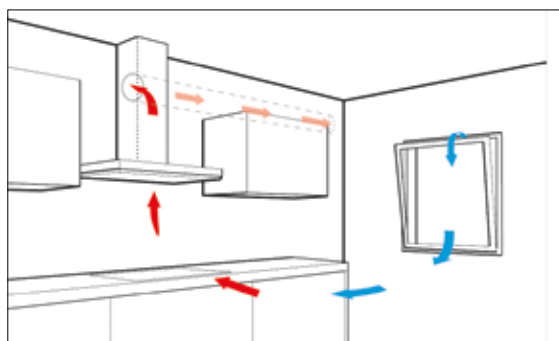

Modo saída de ar

O funcionamento em saída de ar é o método de extração mais eficaz. Idealmente o exaustor está ligado a um sistema de condutas que extrai, filtra e conduz todos os odores, gordura e vapores para o exterior da casa. É também importante garantir que existe uma entrada para a circulação de ar fresco suficiente, por exemplo através de uma janela. Todos os nossos exaustores estão preparados para a ligação a condutas de 150 mm de diâmetro, no entanto podem ser utilizadas condutas com um diâmetro inferior quando necessário.

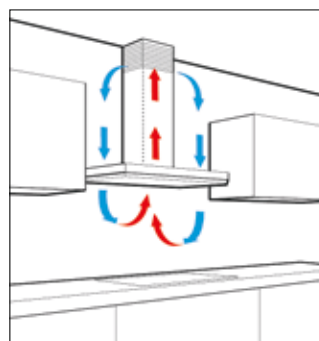

Modo recirculação de ar

A instalação de um sistema de condutas, no entanto, nem sempre é muito simples ou até possível devido a restrições arquitetónicas da própria casa. Para estas situações, oferecemos na nossa gama, acessórios opcionais para a instalação em modo de recirculação. No funcionamento em recirculação de ar, os odores e as gorduras são aspirados e filtrados pelo exaustor. O ar purificado é posteriormente devolvido à cozinha. Como não são necessárias entradas e saídas para o exterior, não se desperdiça energia (por exemplo, calor ou frio). A instalação é simples e adequada a casas de alta eficiência energética.

Todos os nossos aparelhos oferecem a possibilidade de instalação em modo de recirculação. Consulte os módulos necessários na página 130.

Para uma escolha perfeita, a Bosch coloca ao seu dispor um serviço de aconselhamento na seleção do seu exaustor. Contacte-nos através do e-mail bsh.exaustores@bshg.com.

Nota: as potências de extração dos exaustores Bosch são medidas de acordo com o método rigoroso da Norma Europeia EN 61591: na saída de ar após a instalação de um sistema de condutas específico. Desta forma, a Bosch garante que todos os seus resultados são fiáveis e comparáveis.

Exaustores | Silêncio

Avião

120dB

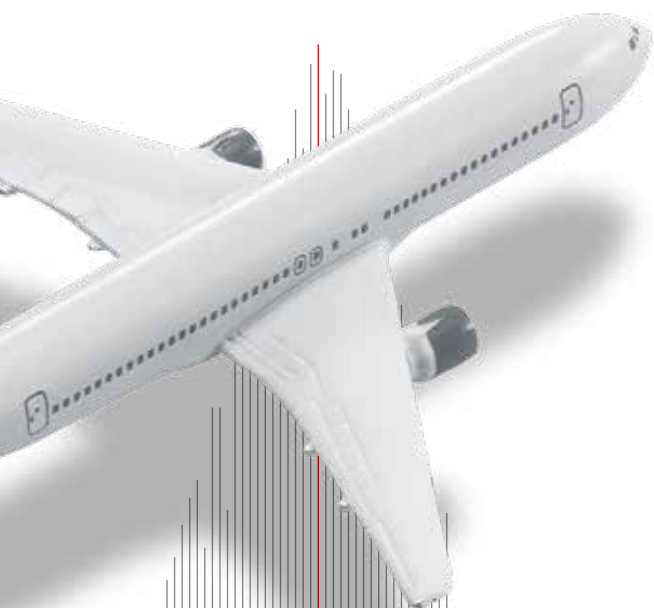

Trânsito

83dB



Falar ao telefone

74dB

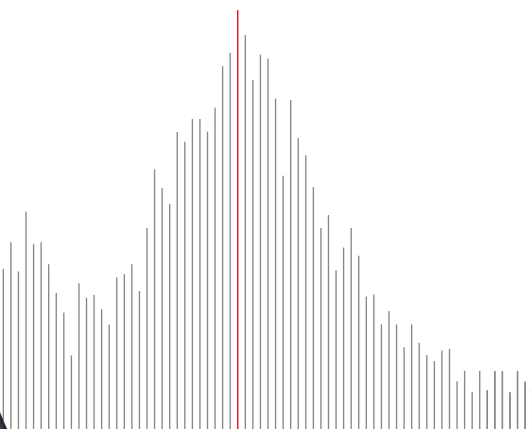

Relaxe numa cozinha silenciosa com a família e os amigos.

Alguns decibéis podem fazer a diferença entre nocivo, ruidoso e agradável. Com os nossos exaustores mais silenciosos pode desfrutar de uma conversa com a sua família enquanto prepara as suas refeições.

Silêncio

O ruído é medido em decibéis ou dB(A). É importante destacar que alguns decibéis a menos podem fazer uma grande diferença.

Motor EcoSilence Drive™

O Motor EcoSilence Drive™ é impulsionado por um íman permanente. Não tem escovas, não provoca qualquer fricção mecânica e não perde potência. Isto torna-o não só eficiente, robusto e durável, mas também extremamente silencioso. E para reduzir ainda mais o ruído do motor, aperfeiçoamos o fluxo de ar no interior do exaustor. Resultado: um nível de ruído muito baixo, mesmo com uma potência elevada.

Exaustor BOSCH
DWK98PR60

43dB*



Folhas

30dB



NOTA: *ruído no nível mínimo com uma conduta de 150 mm de diâmetro.

Soluções de Teto | Exaustores de Teto



Modelo	DRC99PS20	DRC97AQ50	DRC96AQ50
Série	SER8	SER6	SER6
Dimensões	90x50 cm	90x50 cm	90x50x20 cm (cxlxp)
Design	vidro branco	inox	inox
Controlos	comando electrónico remoto	comando electrónico remoto	comando electrónico remoto
EcoSilence Drive	●	●	●
Nível normal max. / intenso	458 / 933 m ³ /h	458 / 798 m ³ /h	434 / 734 m ³ /h
Níveis	3+2 níveis intensivos	3+2 níveis intensivos	3+2 níveis intensivos
Classe Energética / Ruído*	Cl. Energética A 56 dB	Cl. Energética A 56 dB	Cl. Energética B 61 dB
Sensor PerfectAir	●	—	—
Illum. LED (Dimmer / Softlight)	● (● / ●)	● (● / ●)	● (● / ●)
Interior blindado	●	●	●
EAN	4242005133871	4242005103973	4242005174416

Soluções de Teto | Chaminés de Ilha



Modelo	DIB98JQ50	DIB97JP50	DIB97IM50
Série	SER6	SER6	SER4
Dimensões	90 cm	90 cm	90 cm
Design	box design (inox)	box design (inox)	box design (inox)
Controlos	DirectSelect	DirectSelect	TouchSelect
EcoSilence Drive	●	●	—
Nível normal max. / intenso	445 / 867 m ³ /h	444 / 718 m ³ /h	438 / 754 m ³ /h
Níveis	3+2 níveis intensivos	3+2 níveis intensivos	3+1 nível intenso
Classe Energética / Ruído*	Cl. Energética A+ 54 dB	Cl. Energética A 54 dB	Cl. Energética B 57 dB
Sensor PerfectAir	●	—	—
Illum. LED (Dimmer / Softlight)	● (● / ●)	● (● / ●)	● (— / —)
Interior blindado	●	●	●
EAN	4242005099061	4242005086573	4242005086269

Soluções de Parede | Design vertical e inclinado



Modelo	DWF97RV60	DWK98PR60	DWK98JQ60
Série	SER8	SER8	SER6
Dimensões	90 cm	90 cm	90 cm
Design	vertical (vidro preto)	inclinado (vidro preto)	inclinado (vidro preto)
Controlos	comando giratório	DirectSelect	DirectSelect
EcoSilence Drive	●	●	●
Nível normal max. / intenso	394 / 717 m³/h	467 / 837 m³/h	468 / 836 m³/h
Níveis	3+2 níveis intensivos	3+2 níveis intensivos	3+2 níveis intensivos
Classe Energética / Ruído*	Cl. Energética B 57 dB	Cl. Energética A+ 55 dB	Cl. Energética A+ 56 dB
Sensor PerfectAir	●	●	●
Ilum. LED (Dimmer / Softlight)	● (● / ●)	● (● / ●)	● (● / ●)
Interior blindado	●	●	●
EAN	4242002946580	4242002966755	4242002946894



Modelo	DWK97JM20	DWK87CM60	DWK67CM60
Série	SER6	SER4	SER4
Dimensões	90 cm	80 cm	60 cm
Design	inclinado (vidro branco)	inclinado (vidro preto)	inclinado (vidro preto)
Controlos	DirectSelect	TouchSelect	TouchSelect
EcoSilence Drive	-	-	-
Nível normal max. / intenso	436 / 722 m³/h	416 / 700 m³/h	416 / 700 m³/h
Níveis	3+1 nível intenso	3+1 nível intenso	3+1 nível intenso
Classe Energética / Ruído*	Cl. Energética A+ 54 dB	Cl. Energética B 58 dB	Cl. Energética B 58 dB
Sensor PerfectAir	-	-	-
Ilum. LED (Dimmer / Softlight)	● (- / -)	● (- / -)	● (- / -)
Interior blindado	●	●	●
EAN	4242002946818	4242005172986	4242005172931

Soluções de Parede | Box Design



Modelo	DWB98PR50	DWB98JQ50	DWB97CM50
Série	SER8	SER6	SER6
Dimensões	90 cm	90 cm	90 cm
Design	box design (inox e frontal vidro preto)	box design (inox)	box design (inox)
Controlos	DirectSelect	DirectSelect	TouchSelect
EcoSilence Drive	●	●	●
Nível normal max. / intenso	430 / 843 m³/h	430 / 843 m³/h	440 / 721 m³/h
Níveis	3+2 níveis intensivos	3+2 níveis intensivos	3+1 nível intenso
Classe Energética / Ruído*	Cl. Energética A+ 55 dB	Cl. Energética A+ 55 dB	Cl. Energética A+ 55 dB
Sensor PerfectAir	●	●	-
Illum. LED (Dimmer / Softlight)	● (● / ●)	● (● / ●)	● (- / -)
Interior blindado	●	●	●
EAN	4242005086542	4242005099351	4242005086603



Modelo	DWB97IM50	DWB77IM50	DWB67IM50
Série	SER4	SER4	SER4
Dimensões	90 cm	75 cm	60 cm
Design	box design (inox)	box design (inox)	box design (inox)
Controlos	TouchSelect	TouchSelect	TouchSelect
EcoSilence Drive	-	-	-
Nível normal max. / intenso	453 / 739 m³/h	453 / 739 m³/h	458 / 752 m³/h
Níveis	3+1 nível intenso	3+1 nível intenso	3+1 nível intenso
Classe Energética / Ruído*	Cl. Energética B 65 dB	Cl. Energética B 65 dB	Cl. Energética B 64 dB
Illum. LED (Dimmer / Softlight)	● (- / -)	● (- / -)	● (- / -)
EAN	4242005039616	4242005036080	4242005051076



Modelo	DWB96BC50	DWB76BC50	DWB66BC50
Série	SER2	SER2	SER2
Dimensões	90 cm	75 cm	60 cm
Design	box design (inox)	box design (inox)	box design (inox)
Controlos	teclas	teclas	teclas
EcoSilence Drive	-	-	-
Nível normal max. / intenso	619 m³/h	619 m³/h	621 m³/h
Níveis	3 níveis	3 níveis	3 níveis
Classe Energética / Ruído*	Cl. Energética B 70 dB	Cl. Energética B 70 dB	Cl. Energética B 69 dB
Ilum. LED (Dimmer / Softlight)	● (- / -)	● (- / -)	● (- / -)
EAN	4242005036097	4242005051083	4242005039586

Soluções de Integrar | Chaminés de integrar



Novo!



Novo!

Modelo	DBB97AM60	DBB67AM60
Série	SER6	SER6
Dimensões	90 cm	60 cm
Design	preto com porta em vidro ajustável	preto com porta em vidro ajustável
Controlos	TouchSelect	TouchSelect
EcoSilence Drive	-	-
Nível normal max. / intenso	460 / 749 m³/h	460 / 749 m³/h
Níveis	3+1 nível intenso	3+1 nível intenso
Classe Energética / Ruído*	Cl. Energética B 63 dB	Cl. Energética B 63 dB
Ilum. LED (Dimmer / Softlight)	● (- / ●)	● (- / ●)
EAN	4242005278206	4242005297931

Soluções de integrar | Exaustores telescópicos



Modelo	DFS097K51	DFS067K51	DFS097A51
Série	SER8	SER8	SER4
Dimensões	90 cm	60 cm	90 cm
Design	inox	inox	cinza metalizado
Controlos	DirectSelect	DirectSelect	teclas
EcoSilence Drive	●	●	●
Nível normal máx. / intensivo	395 / 700 m³/h	392 / 717 m³/h	397 / 729 m³/h
Níveis	3+2 níveis intensivos	3+2 níveis intensivos	3+1 nível intensivo
Classe Energética / Ruído*	Cl. Energética B 53 dB	Cl. Energética A 53 dB	Cl. Energética A 53 dB
Sensor PerfectAir	●	●	-
Ilum. LED (Dimmer / Softlight)	● (● / ●)	● (● / ●)	● (- / -)
Interior blindado	-	-	-
EAN	4242005232116	4242005232079	4242005232093



Modelo	DFS067A51	DFM064W54	DFT63AC50
Série	SER4	SER2	SER4
Dimensões	60 cm	60 cm	60 cm
Design	cinza metalizado	cinza metalizado	cinza metalizado
Controlos	teclas	controlo com interruptores	controlo com interruptores
EcoSilence Drive	●	-	-
Nível normal máx. / intensivo	399 / 728 m³/h	389 m³/h	368 m³/h
Níveis	3+1 nível intensivo	3 níveis	3 níveis
Classe Energética / Ruído*	Cl. Energética A 53 dB	Cl. Energética B 67 dB	Cl. Energética D 68 dB
Ilum. LED (Dimmer / Softlight)	● (- / -)	● (- / -)	● (- / -)
EAN	4242005232055	4242005231997	4242002976525

Soluções de integrar | Exaustores integráveis



Modelo	DHL885C	DHL785C	DHL585B
Série	SER6	SER6	SER6
Dimensões	86 cm	70 cm	52 cm
Design	inox	inox	inox
Controlos	teclas	teclas	teclas
EcoSilence Drive	-	-	-
Nível normal max. / intenso	630 / 730 m³/h	630 / 730 m³/h	575 / 650 m³/h
Níveis	3+1 nível intenso	3+1 nível intenso	3+1 nível intenso
Classe Energética / Ruído*	Cl. Energética C 65 dB	Cl. Energética C 66 dB	Cl. Energética C 67 dB
Ilum. LED (Dimmer / Softlight)	● (- / -)	● (- / -)	● (- / -)
EAN	4242002824369	4242002824321	4242002831145

Exaustor convencional



Modelo	DHL755BL	DHL555BL	DUL63CC55
Série	SER4	SER4	SER4
Dimensões	75 cm	53 cm	60 cm
Design	metálico prateado	metálico prateado	inox
Controlos	controlo deslizante	controlo deslizante	controlo com interruptores
EcoSilence Drive	-	-	-
Nível normal max. / intenso	379 / 638 m³/h	362 / 618 m³/h	350 m³/h
Níveis	3+1 nível intenso	3+1 nível intenso	3 níveis
Classe Energética / Ruído*	Cl. Energética C 56 dB	Cl. Energética C 56 dB	Cl. Energética D 72 dB
Ilum. LED (Dimmer / Softlight)	● (- / -)	● (- / -)	● (- / -)
EAN	4242005123377	4242005122455	4242002986650

Soluções de bancada | Placa com ventilação



Modelo	PXX875D67E	PVQ731F25E
Série	SER8	SER6
Dimensões	80 cm	70 cm
Design	Comfort Design	biselada frontal
Zonas	4 zonas ou 2 zonas Flex	4 zonas ou 2 combiZones
Controlos	DirectSelect Premium	DirectSelect
PerfectFry / PerfectCook	● / ●	● / -
MoveMode / PowerTransfer	● / ●	● / -
PowerBoost / PanBoost	● / ●	● / -
EcoSilence Drive	●	●
Nível normal intensivo	622 m³/h	622 m³/h
Classe Energética / Ruído*	Cl. Energética B 69 dB	Cl. Energética B 69 dB
Sensor PerfectAir	●	-
Manter quente	●	-
EAN	4242005192540	4242005254170

Exaustores | Funções e características



Eficiência

Motor EcoSilence Drive

Os exaustores Bosch com motor EcoSilence Drive garantem uma potência de extração de até 1000 m³/h, reduzem o ruído e, em combinação com a iluminação LED, poupam até 80% de energia.

Iluminação LED

Uma iluminação clara e potente, que surpreende pela sua longa duração até 40.000 horas (o que corresponde a 40 anos com uma utilização de 2,7 h por dia). Graças aos 890 lux, estas lâmpadas LED são atualmente as mais luminosas no mercado. E com um consumo de apenas 3 Watts por módulo LED, é muito mais económica do que comparada com lâmpadas de halogéneo.

Filtro de carvão ativo regenerável

Prolongue a duração dos filtros de recirculação dos seus exaustores equipando-os com filtros de carvão ativo regeneráveis. No entanto, para garantir que irão continuar a absorver mais do que 80% dos odores durante os próximos anos será necessário proceder à sua regeneração – aqueça-os no forno por duas horas a cerca de 200 °C.

Filtro CleanAir Plus

O novo filtro CleanAir Plus mantém todas as características do sistema anterior e acrescenta ainda uma terceira camada a pensar no seu bem estar. Desta forma, o sistema de recirculação permite que o exaustor seja silencioso, eficaz na redução dos odores e elimine as partículas alergénicas presentes no pólen.



Simplicidade

Indicação de saturação de filtros

Filtros limpos garantem uma maior eficácia na extração. Os nossos exaustores com esta função emitem um sinal sonoro e/ou luminoso quando chegar o momento de limpar os filtros.

Comando giratório

Assim como os fornos Serie 8, as nossas chaminés design vertical Serie 8 estão equipadas com o comando giratório intuitivo. Para seleccionar o nível pretendido, basta uma leve rotação do anel central em aço inox. O nível seleccionado é indicado claramente no visor dentro do anel.

DirectSelect

Controle o seu exaustor da mesma forma que controla a sua placa. Com o DirectSelect tenha um acesso direto a todas as funções apenas com um toque: seleção dos níveis, desligar automático, indicação de saturação de filtros, redução automática de nível, função Softlight com dimmer, entre outras.

TouchSelect

Com o simples controlo TouchSelect poderá seleccionar diretamente todas as funções do seu exaustor de uma forma simples e intuitiva.



Comodidade

Home Connect

Tenha acesso ao estado do seu exaustor a qualquer momento e adapte o seu funcionamento de acordo com as suas preferências - pode, por exemplo, seleccionar o funcionamento totalmente automático do aparelho ou, se preferir, ajustar manualmente os diferentes níveis de potência de extração. A aplicação permite-lhe também receber um aviso quando for necessário limpar os filtros de gordura ou renovar o filtro de carvão ativo ou até consultar todos os acessórios disponíveis na nossa loja online.



















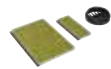

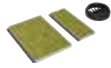









Sensor PerfectAir

Localizado na saída de ar do motor, o sensor PerfectAir permite um funcionamento totalmente automático, medindo a densidade e qualidade do ar e ajustando a capacidade de extração às necessidades do momento de uma forma progressiva e linear. Desta forma, reduz o consumo de energia e o ruído na cozinha.

Desligar automático programado

A função desligar automático elimina os odores residuais e desliga automaticamente o exaustor após alguns minutos.

Acessórios de exaustores | Módulos de recirculação

	Módulo com filtro de carvão ativo standard		Módulo com filtro CleanAir / CleanAir Plus		Módulo com filtro regenerável	
	Referência	Duração	Referência	Duração	Referência	Duração
Exaustores de teto						
DRC99PS20, DRC97AQ50			 DIZ1JC2C6 (branco)	12-18 meses	 DIZ0JC2D0 (branco)	10 anos (regenerar a cada 3-4 meses)
			 DIZ1JC5C6 (inox)		 DIZ0JC5D0 (inox)	
DRC96AQ50			 DIZ1JX5C1 (inox)	12-18 meses		
Chaminés de ilha						
DIB98JQ50, DIB97JP50, DIB97IM50	 DIZ2CB1I4	6 meses	 DIZ2CX5C6	12-18 meses	 DIZ2FX5D1	10 anos (regenerar a cada 3-4 meses)
Chaminés de parede design vertical						
DWF97RV60 (instalação sem conduta)			 DWZ1AF1V6	12-18 meses	 DWZ0AF0R0	10 anos (regenerar a cada 3-4 meses)
Chaminés de parede design inclinado						
DWK98PR60, DWK98JQ60, DWK97JM20, DWK87CM60, DWK67CM60 (instalação sem conduta)			 DWZ1AK1V6	12-18 meses	 DWZ0AK0R0	10 anos (regenerar a cada 3-4 meses)
Chaminés de parede design box						
DWB98PR50, DWB98JQ50, DWB97CM50	 DWZ2CB1I4	6-12 meses	 DWZ1CX1I6	12-18 meses	 DWZ0XX0J5	10 anos (regenerar a cada 3-4 meses)
DWB97IM50, DWB96BC50, DWB77IM50, DWB76BC50, DWB67IM50, DWB66BC50	 DWZ1DX1I4	6-12 meses	 DWZ1DX1I6	12-18 meses	 DWZ0XX0J0	10 anos (regenerar a cada 3-4 meses)
Chaminés de integrar						
DBB97AM60, DBB67AM60	 DWZ6IB1I4	6-12 meses	 DWZ1IX1C6	12-18 meses	 DWZ1IT1D1	10 anos (regenerar a cada 3-4 meses)
Exaustores de integrar						
DHL885C, DHL785C, DHL585B	 DHZ5605	4 meses	 DWZ1IX1C6	12-18 meses	 DWZ1IT1D1	10 anos (regenerar a cada 3-4 meses)
DHL755BL, DHL555BL	 DHZ7305	6 meses				
Exaustores telescópicos						
DFS097K51, DFS07K51, DFS097A51, DFS067A51	 DWZ2IT1I4	6-12 meses	 DWZ1IX1C6	12-18 meses	 DWZ1IT1D1	10 anos (regenerar a cada 3-4 meses)
DFM064W54	 DWZ1IT1I4	6-12 meses				
DFT63AC50 (filtro de carvão ativo)	 DHZ2600	4 meses				

Acessórios de exaustores | Conduatas



Referência	HEZ9VDS1	HEZ9VDS2	HEZ9VDSM1	HEZ9VDSM2	HEZ9VDSB1
Descrição	Elemento para ligação tubos planos fêmea	Tubo plano flexível (223 x 90 x 140-230mm)	Tubo plano (222 x 89 x 500mm)	Tubo plano (222 x 89 x 1000mm)	Curva 90° horizontal tubo plano
EAN	4242005254224	4242005286874	4242005253814	4242005253821	4242005253838



Referência	HEZ9VDSB2	HEZ9VDSB3	HEZ9VDSB4	HEZ9VDSI0	HEZ9VDSI1
Descrição	Curva 90° vertical tubo plano (L - 70 cm)	Curva 90° vertical tubo plano (M - 65 cm)	Curva 90° vertical tubo plano (S - 60cm)	Adaptador tubos redondo-plano	Adaptador tubos redondo-plano curva 90°
EAN	4242005253845	4242005253852	4242005286881	4242005254231	4242005254248

Acessórios disponíveis através dos Serviços de Assistência Técnica

Extensões e suportes para conduatas

Peça 00704539	Extensão para conduata de ilhas (1100 mm) - DIB98JQ50, DIB97JP50, DIB97IM50
Peça 00704640	Suporte para extensão (290-500 mm) - DIB98JQ50, DIB97JP50, DIB97IM50
Peça 11019195	Extensão para conduata (1000 mm) - DWK97RV60, DWK98PR60, DWK98JG60, DWK97JM20
Peça 17004299	Extensão para conduata em preto (930 mm) - DWK97RV60, DWK98PR60, DWK98JG60, DWK97JM20
Peça 00704540	Extensão para conduata (1000 mm) - DWB98PR50, DWB98JQ50, DWB97CM50
Peça 00704541	Extensão para conduata (1000 mm) - DWB97IM50, DWB96BC50, DWB77IM50, DWB76BC50, DWB67IM50, DWB66BC50
Peça 00704536	Extensão para conduata (1500 mm) - DWB97IM50, DWB96BC50, DWB77IM50, DWB76BC50, DWB67IM50, DWB66BC50
Peça 17006768	Extensão para conduata (450-854 mm) - DBB97AM60, DBB67AM60
Peça 17006769	Extensão para conduata (187-360 mm) - DBB97AM60, DBB67AM60

Acessórios para instalação de telescópicos

Peça 17005387	Acessório para ocultar exaustor telescópico 90 cm - DFS097K51, DFS097A51
Peça 11010524	Acessório especial para instalar telescópico de 90 cm num móvel de 90 cm - DFS097K51, DFS097A51
Peça 17001426	Acessório para ocultar exaustor telescópico 60 cm - DFS067K51, DFS067A51
Peça 17005052	Friso frontal para telescópicos 90 cm (vidro branco) - DFS097A51
Peça 17005050	Friso frontal para telescópicos 90 cm (vidro preto) - DFS097A51
Peça 17005055	Friso frontal para telescópicos 60 cm (vidro branco) - DFS067A51, DFM064W54
Peça 17005053	Friso frontal para telescópicos 60 cm (vidro preto) - DFS067A51, DFM064W54





Esquemas de montagem



Esquemas técnicos de frigoríficos

Os esquemas técnicos devem servir apenas de orientação. Para informações técnicas adicionais e dimensões precisas, consulte os manuais de instalação fornecidos com o aparelho. As medidas encontram-se indicadas em mm.

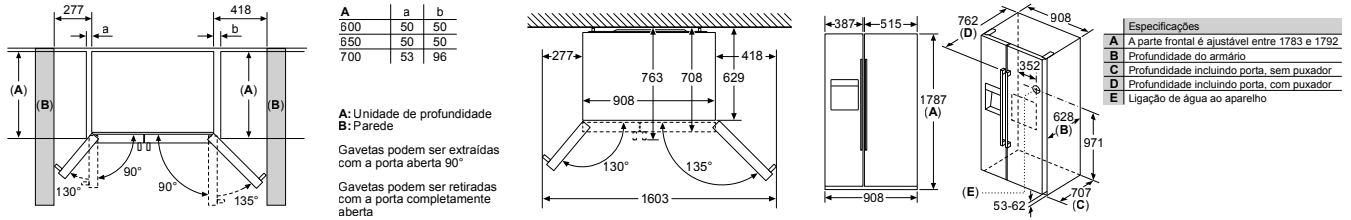

KAD93AIEP - KAD93VIEP

medidas em mm

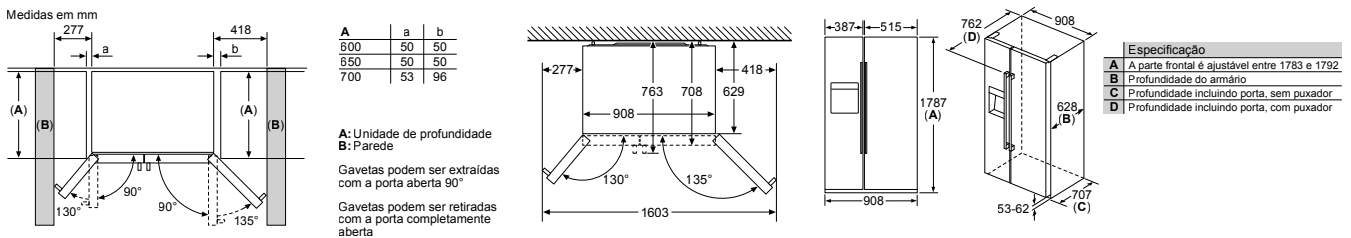

KAI93VIFP

medidas em mm

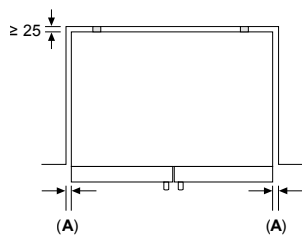
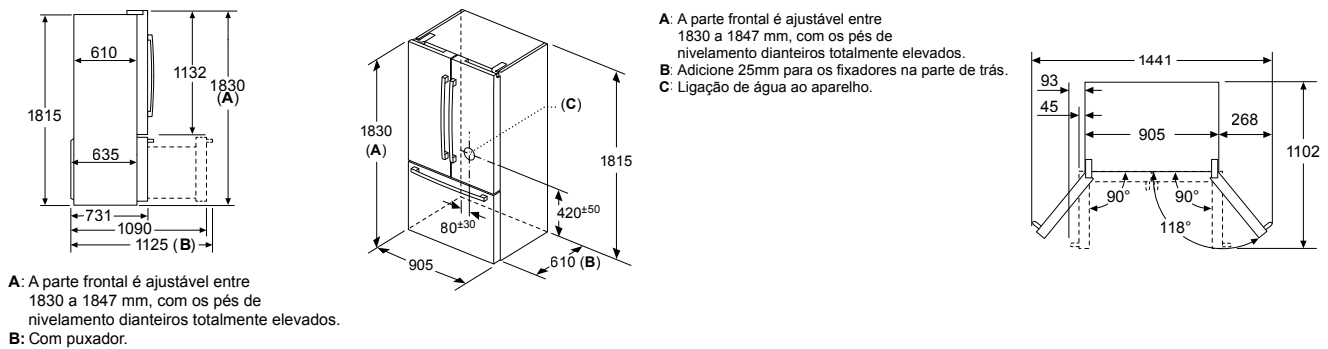

A: ≥ 3.2 mm
Deixe uma folga mínima de 12,7 mm na parte superior do aparelho.

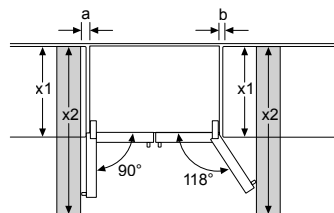

x1 (profundidade do móvel)	a	b
600	0	0
650	0	33
700	45	60
x2 (parede)	93	266

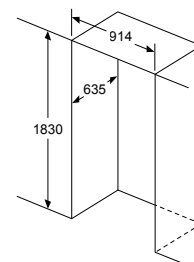

Se instalar o aparelho num nicho, siga as dimensões mostradas.

KFF96PIEP

medidas em mm

Esquemas técnicos de frigoríficos

Os esquemas técnicos devem servir apenas de orientação. Para informações técnicas adicionais e dimensões precisas, consulte os manuais de instalação fornecidos com o aparelho. As medidas encontram-se indicadas em mm.

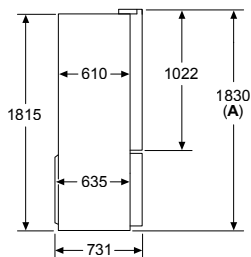

A: A parte frontal pode ser ajustada entre 1830 e 1847, com os pés de nivelamento dianteiros totalmente estendidos

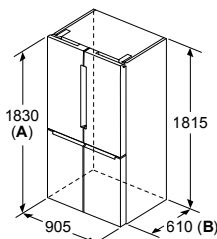

A: A parte frontal pode ser ajustada entre 1830 e 1847, com os pés de nivelamento dianteiros totalmente estendidos
B: Adicione 25 para espaçadores fixos na traseira

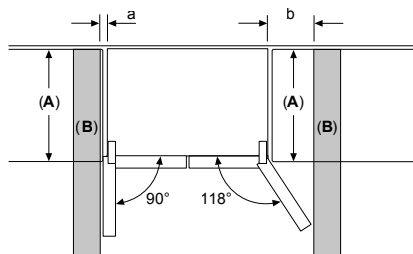
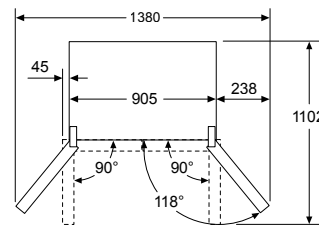

A	a	b
600	0	0
650	0	33
700	45	60
B	45	238

A: Unidade de profundidade
B: Parede

KFN96APEA - KFN96VPEA

medidas em mm

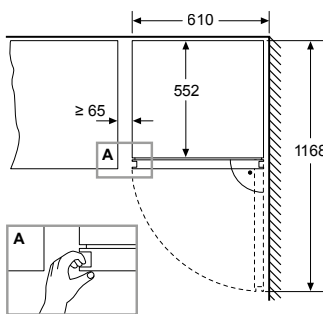
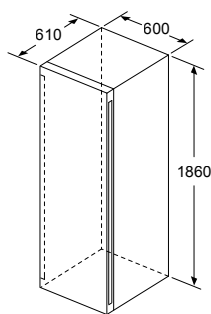

KWK36ABGA

medidas em mm

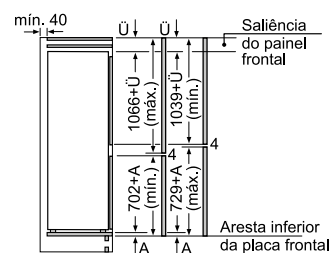
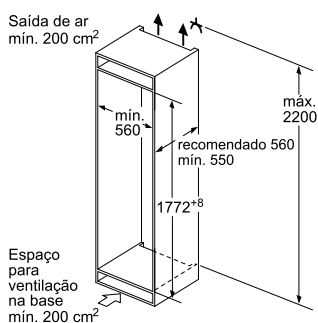
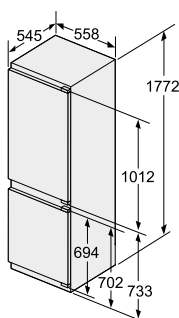

As medidas indicadas das portas dos móveis são válidas para uma junta de porta de 4 mm.

KIN86AFF0 - KIS86AFE0

medidas em mm

Esquemas técnicos de frigoríficos

Os esquemas técnicos devem servir apenas de orientação. Para informações técnicas adicionais e dimensões precisas, consulte os manuais de instalação fornecidos com o aparelho. As medidas encontram-se indicadas em mm.

Saída de ar min. 200 cm²

min. 40

Saliência do painel frontal

1772 A+Ü (máx.)

Aresta inferior placa frontal

Peso máximo permitido das frentes do móvel

Portas do móvel montadas, que excedam o peso permitido, podem originar danos e falhas de funcionamento na dobradiça.

T: altura da porta do aparelho incluída	dobradiça não amortecida, Porta em kg:	dobradiça amortecida, Porta em kg:
Dobradiças em mm:	1500-1750	22
		22

Espaço para ventilação na base min. 200 cm²

Recomenda-se 560 min. 550

max. 2200

1772+3

545 558 1772 1749 1743

KIL82AFF0 - KIR81AFE0 - GIN81AEF0

medidas em mm

Saída de ar min. 200 cm²

min. 40

Saliência do painel frontal

1091+Ü (máx.)

1012+Ü (mín.)

4

Aresta inferior do painel frontal

As medidas indicadas das portas dos móveis são válidas para uma junta de porta de 4 mm.

Espaço para ventilação na base min. 200 cm²

Recomenda-se 560 min. 550

max. 2200

1772+3

548 541 1772 998 642 760 677

677+A (mín.)

756+A (máx.)

A A

KIN86VSE0 - KIV86VSE0 - KIN86NSF0 - KIV86NSF0

medidas em mm

600

min. 550

818 868

548 598

820 870

100 150*

170 220*

30-85

100 150*

* Rodapé/altura de montagem variável

Espaço para ligação eléctrica na parte lateral direita ou à esquerda ao lado do aparelho. Entrada e saída de ar no rodapé.

	a	b	c	d	e	f
KSV36, KSF36, GSN36	186	60	65	58	60	119.5
KSV33, GSN33	176					

a Altura
b Largura
c Profundidade com a porta fechada, sem puxador e sem peça distanciadora
d Profundidade do corpo do aparelho (sem porta), sem peça distanciadora
e Largura com a porta aberta, sem puxador
f Profundidade com a porta aberta, sem puxador e sem peça distanciadora

KUL15AFF0

medidas em mm

KS... e GS...

medidas em mm

649

635

1156

581 535 598 818-868 722 98-148 107 595

820-870

600

100

≥ 560

≥ 580

≥ 60

KUW21AHG0

medidas em mm

Esquemas técnicos de máquinas de lavar roupa

Os esquemas técnicos devem servir apenas de orientação. Para informações técnicas adicionais e dimensões precisas, consulte os manuais de instalação fornecidos com o aparelho. As medidas encontram-se indicadas em mm.

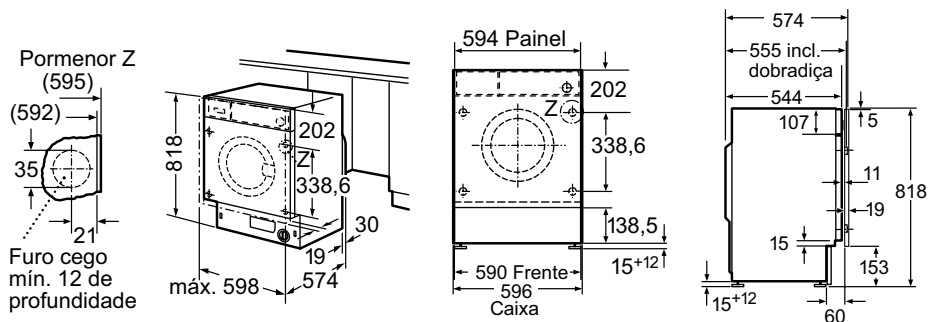

WIW2830.ES - WIW2430.ES - WIW2430.ES

medidas em mm

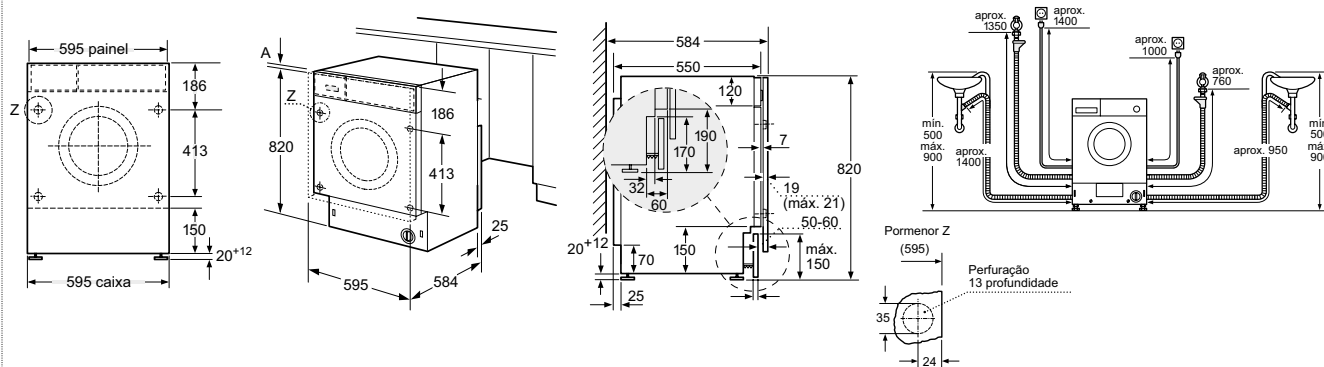

WKD28542ES - WKD24362ES

medidas em mm

Esquemas técnicos de máquinas de lavar loiça

Os esquemas técnicos devem servir apenas de orientação. Para informações técnicas adicionais e dimensões precisas, consulte os manuais de instalação fornecidos com o aparelho. As medidas encontram-se indicadas em mm.

Máquinas de loiça totalmente integráveis, com 81,5 cm de altura e largura 60 cm. Modelos deste catálogo sem porta com dobradiça deslizante.

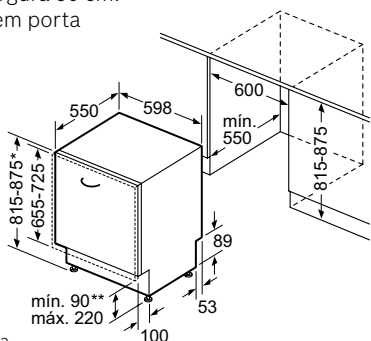

* Mediante pés reguláveis em altura
** Distância da porta ao chão

medidas em mm

Máquinas de loiça totalmente integráveis, com 81,5 cm de altura e largura 60 cm. Modelos deste catálogo com porta com dobradiça deslizante.

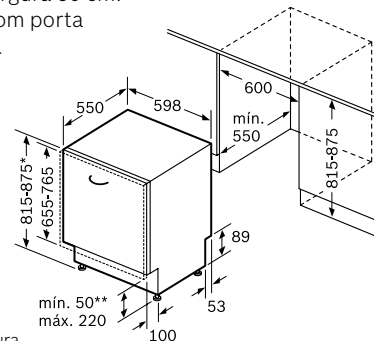

* Mediante pés reguláveis em altura
** Distância da porta ao chão

medidas em mm

Máquinas de loiça integráveis com painel à vista, com 81,5 cm de altura e largura 60 cm. Modelos deste catálogo.

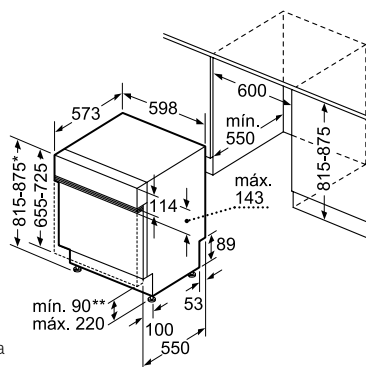

* Mediante pés reguláveis em altura
** Distância da porta ao chão

medidas em mm

Máquina de loiça totalmente integrável, com 81,5 cm de altura e largura 45 cm. Modelo deste catálogo.

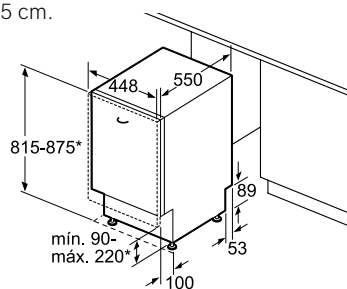

* Através de pés reguláveis em altura altura do rodapé 90-160 mm caso o aparelho tenha 815 mm altura do rodapé 150-220 mm caso o aparelho tenha 875 mm

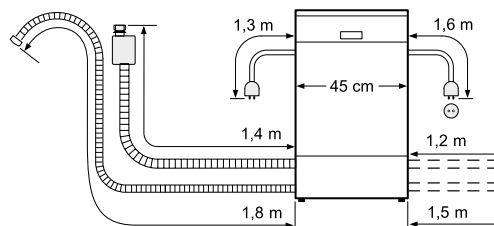

Medidas de ligação para todas as máquinas de lavar loiça 45 cm

medidas em mm

Esquemas técnicos de fornos e micro-ondas

Os esquemas técnicos devem servir apenas de orientação. Para informações técnicas adicionais e dimensões precisas, consulte os manuais de instalação fornecidos com o aparelho. As medidas encontram-se indicadas em mm.

Ter em atenção a área de rotação da abaj!

Se o aparelho for instalado por baixo de uma placa de cozinhar, tem de ser observada a seguinte espessura da bancada (se necessário incl. estrutura inferior).

Tipo de placa	espessura mín. da bancada	
	saliente	plana à superfície
Placa de indução	37 mm	38 mm
Placa de indução de superfície integral	47 mm	48 mm
Placa a gás	30 mm	38 mm
Placa elétrica	27 mm	30 mm

HSG636XS6 - HSG636BS1
HRG6769S6

medidas em mm

Se o aparelho for instalado por baixo de uma placa de cozinhar, tem de ser observada a seguinte espessura da bancada (se necessário incl. estrutura inferior).

Tipo de placa	espessura mín. da bancada	
	saliente	plana à superfície
Placa de indução	37 mm	38 mm
Placa de indução de superfície integral	47 mm	48 mm
Placa a gás	30 mm	38 mm
Placa elétrica	27 mm	30 mm

HBG6764S1 - HBG675BW1
HBG675BB1 - HBG675BS1

medidas em mm

Profundidade do nicho, ver esquema de medidas da placa de cozinhar

Distância mín.:
placa de indução: 5 mm
placa de cozinhar a gás: 5 mm
placa de cozinhar elétrica: 2 mm

Tipo de placa	espessura mín. da bancada	
	saliente	plana à superfície
Placa de indução	37 mm	38 mm
Placa de indução de superfície integral	47 mm	48 mm
Placa a gás	30 mm	38 mm
Placa elétrica	27 mm	30 mm

HRG5785S6 - HRA5380S1 - HRA574BS0
HRA512ES0 - HBG5780B6 - HBG5780W6
HBG5780S6 - HBG5780S0 - HBA5740S0
HBA5360B0 - HBA5360W0 - HBA5360S0
HBA512ES0 - HBA510BR0

medidas em mm

Profundidade do nicho, ver esquema de medidas da placa de cozinhar

Distância mín.:
placa de indução: 5 mm
placa de cozinhar a gás: 5 mm
placa de cozinhar elétrica: 2 mm

Tipo de placa	espessura mín. da bancada	
	saliente	plana à superfície
Placa de indução	37 mm	38 mm
Placa de indução de superfície integral	47 mm	48 mm
Placa a gás	30 mm	38 mm
Placa elétrica	27 mm	30 mm

VBD5780S0

medidas em mm

Esquemas técnicos de fornos e micro-ondas

Os esquemas técnicos devem servir apenas de orientação. Para informações técnicas adicionais e dimensões precisas, consulte os manuais de instalação fornecidos com o aparelho. As medidas encontram-se indicadas em mm.

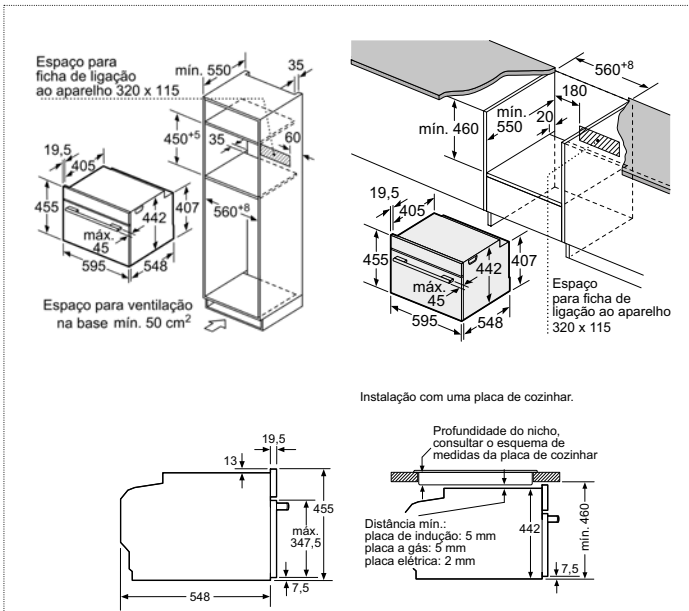

Instalação com uma placa de cozinhar.

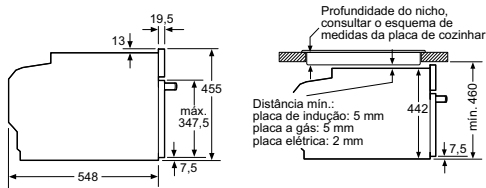

Se o aparelho compacto for instalado por baixo de uma placa de cozinhar, tem de ser observada a seguinte espessura da bancada (se necessário incl. estrutura inferior).

Tipo de placa	espessura mín. da bancada	
	saliente	plana à superfície
Placa de indução	42 mm	43 mm
Placa de indução de superfície integral	52 mm	53 mm
Placa a gás	32 mm	43 mm
Placa elétrica	32 mm	35 mm

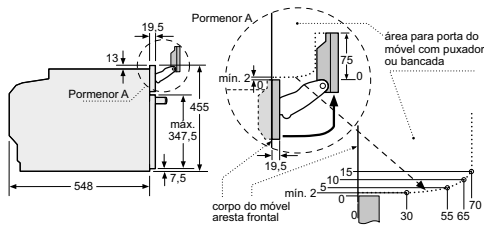
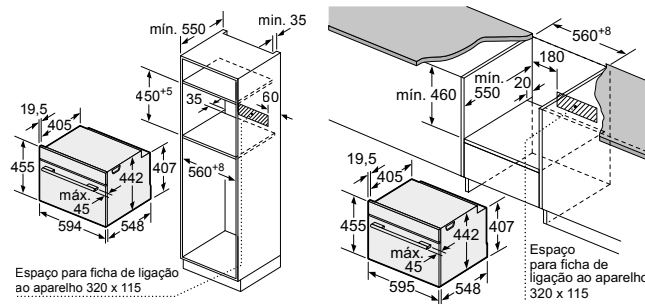

Ter em atenção a área de rotação da abaj!

Instalação com uma placa de cozinhar.

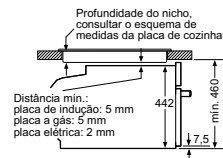

Se o aparelho compacto for instalado por baixo de uma placa de cozinhar, tem de ser observada a seguinte espessura da bancada (se necessário incl. estrutura inferior).

Tipo de placa	espessura mín. da bancada	
	saliente	plana à superfície
Placa de indução	42 mm	43 mm
Placa de indução de superfície integral	52 mm	53 mm
Placa a gás	32 mm	43 mm
Placa elétrica	32 mm	35 mm

CMG633BS1 - CMG633BW1 - CBG633NS3

medidas em mm

CSG636BS3

medidas em mm

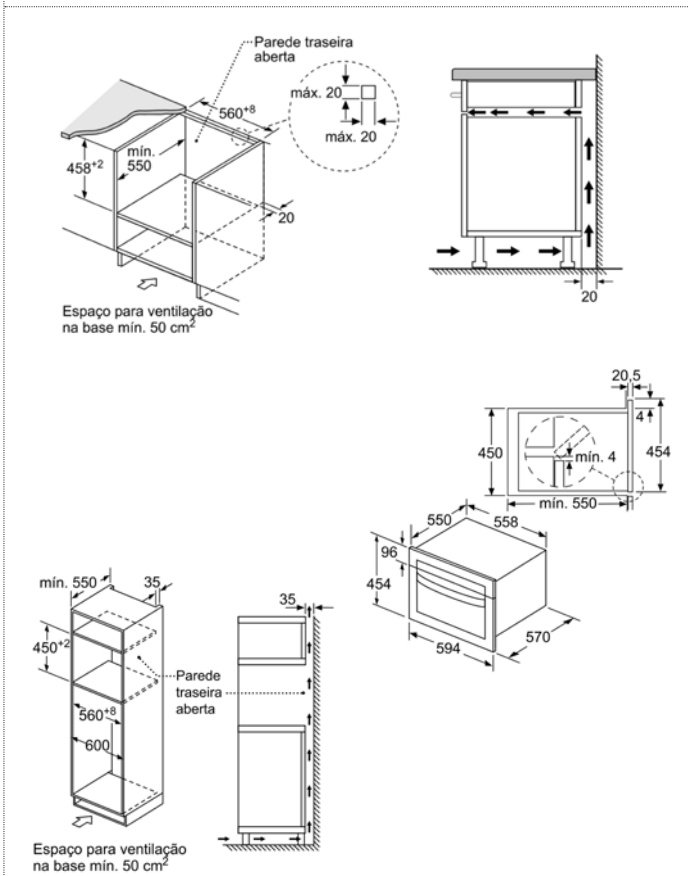

CMA585GS0

medidas em mm

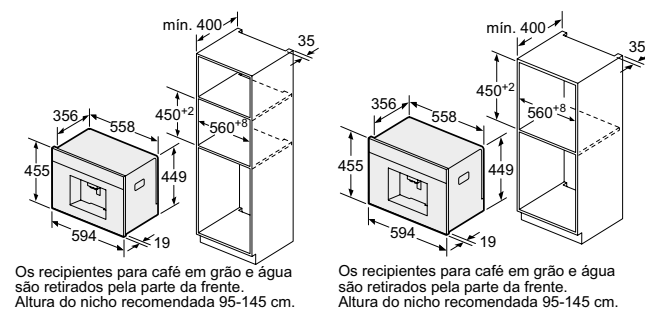

Os recipientes para café em grão e água são retirados pela parte da frente. Altura do nicho recomendada 95-145 cm.

Os recipientes para café em grão e água são retirados pela parte da frente. Altura do nicho recomendada 95-145 cm.

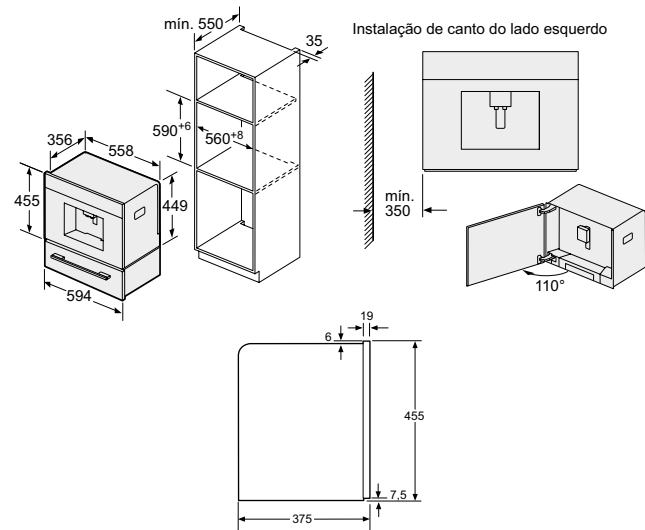

CTL636ES6

medidas em mm

Esquemas técnicos de fornos e micro-ondas

Os esquemas técnicos devem servir apenas de orientação. Para informações técnicas adicionais e dimensões precisas, consulte os manuais de instalação fornecidos com o aparelho. As medidas encontram-se indicadas em mm.

Através de uma gaveta de aquecimento podem ser montados fornos compactos com uma altura do aparelho de 455 mm. Não é necessário um fundo falso.

BIC630NS1

medidas em mm

CFA634GS1

medidas em mm

BEL634GS1 - BER634GS1 - BFL634GS1 - BFR634GS1 - BFL634GB1 - BFL634GW1

medidas em mm

BEL554MS0

medidas em mm

**BFL524MS0
BFL524MB0
BFL524MW0
BEL523MS0
BFL520MS0**

medidas em mm

BEL623MS3

medidas em mm

Esquemas técnicos de placas

Os esquemas técnicos devem servir apenas de orientação. Para informações técnicas adicionais e dimensões precisas, consulte os manuais de instalação fornecidos com o aparelho. As medidas encontram-se indicadas em mm.

A: Distância mínima do recorte da placa até à parede
B: Profundidade do nicho
C: A bancada na qual a placa de cozinhar é montada deve suportar cargas de aprox. 60 kg, se necessário com o auxílio de estruturas inferiores adequadas.
D: Na parede traseira deve ser providenciado um nicho para os tubos. O tamanho e a posição exatos podem ser consultados no desenho específico.

Nota: a placa com ventilação integrada permite diversas configurações do sistema de ventilação. Consulte a ficha de produto e o manual de instalação para todas as informações necessárias.

PXX875D67E medidas em mm

A: Distância mínima do recorte da placa até à parede
B: Profundidade do nicho
C: A bancada na qual a placa de cozinhar é montada deve suportar cargas de aprox. 60 kg, se necessário com o auxílio de estruturas inferiores adequadas.
D: Na parede traseira deve ser providenciado um nicho para os tubos. O tamanho e a posição exatos podem ser consultados no desenho específico.

PVQ731F25E medidas em mm

A: Distância mínima desde o recorte da placa à parede.
B: Profundidade do nicho
C: O espaço livre entre a superfície da bancada e o topo da frente do forno deve ter 30 mm. Ver requisitos de espaço para o forno.

A bancada dentro da qual a placa é instalada tem de suportar cargas de aprox. 60 kg; subestruturas adequadas têm de ser usadas se tal for necessário.

D	E	F
585-600	50	≥ 35
> 600	≥ 50	≥ 50

PXX975DV1E
PIV975DC1E medidas em mm

A: Distância mínima desde o recorte da placa à parede.
B: Profundidade do nicho
C: O espaço livre entre a superfície da bancada e o topo da frente do forno deve ter 30 mm. Ver requisitos de espaço para o forno.

A bancada dentro da qual a placa é instalada tem de suportar cargas de aprox. 60 kg; subestruturas adequadas têm de ser usadas se tal for necessário.

D	E	F
585-600	50	≥ 35
> 600	≥ 50	≥ 50

PXY875KW1E
PXV875DV1E medidas em mm

A: Distância mínima do recorte da placa até à parede
B: Profundidade do nicho
C: Com o forno encastrado por baixo mín. 30, possivelmente mais; ver espaço necessário para o forno.

PVS831FC1E medidas em mm

A: Distância mínima desde o recorte da placa à parede.
B: Profundidade do nicho
C: O espaço livre entre a superfície da bancada e o topo da frente do forno deve ter 30 mm. Ver requisitos de espaço para o forno.

A bancada dentro da qual a placa é instalada tem de suportar cargas de aprox. 60 kg; subestruturas adequadas têm de ser usadas se tal for necessário.

D	E	F
585-600	50	≥ 35
> 600	≥ 50	≥ 50

PVS775FC5E medidas em mm

A: Distância mínima desde o recorte da placa à parede.
B: Profundidade do nicho
C: O espaço livre entre a superfície da bancada e o topo da frente do forno deve ter 30 mm. Ver requisitos de espaço para o forno.

A bancada dentro da qual a placa é instalada tem de suportar cargas de aprox. 60 kg; subestruturas adequadas têm de ser usadas se tal for necessário.

D	E	F
585-600	50	≥ 35
> 600	≥ 50	≥ 50

PXY675JW1E - PXV675DC1E
PIF672FB1E medidas em mm

A: Distância mínima desde o recorte da placa à parede.
B: Profundidade do nicho
C: O espaço livre entre a superfície da bancada e o topo da frente do forno deve ter 30 mm. Ver requisitos de espaço para o forno.

A bancada dentro da qual a placa é instalada tem de suportar cargas de aprox. 60 kg; subestruturas adequadas têm de ser usadas se tal for necessário.

D	E	F
585-600	50	≥ 35
> 600	≥ 50	≥ 50

PXE651FC1E - PVS651FC5E
PIE651FC1E - PIE631FB1E
PIE611BB5E - PUE611BB5E
PUC611BB5E medidas em mm

Esquemas técnicos de placas

Os esquemas técnicos devem servir apenas de orientação. Para informações técnicas adicionais e dimensões precisas, consulte os manuais de instalação fornecidos com o aparelho. As medidas encontram-se indicadas em mm.

<p>A: Distância mínima desde o recorte da placa à parede. B: Profundidade do nicho C: Com o forno instalado por baixo no mín. 20, possivelmente mais; ver requisitos de espaço para o forno.</p> <p>PKM875DP1D medidas em mm</p>	<p>A: Distância mínima entre o recorte da placa e a parede. B: Profundidade do nicho C: Com o forno encastrado por baixo, mín. 20, possivelmente mais; ver requisitos de espaço para o forno.</p> <p>PKF631FP3E PKF611BB8E medidas em mm</p>	<p>* Distância mínima do recorte da placa até à parede ** Posição da ligação do gás no recorte *** Com forno encastrado por baixo eventualmente mais; ver requisitos de medidas do forno</p> <p>PPQ7A6B90 medidas em mm</p>
<p>* Distância mínima do recorte da placa até à parede ** Posição da ligação do gás no recorte *** Com forno encastrado por baixo eventualmente mais; ver requisitos de medidas do forno</p> <p>PPH6A6B20 medidas em mm</p>	<p>* Distância mínima do recorte da placa até à parede ** Posição da ligação do gás no recorte *** Com forno encastrado por baixo eventualmente mais; ver requisitos de medidas do forno</p> <p>PNP6B6B90 medidas em mm</p>	<p>* Distância mínima do recorte da placa até à parede ** Posição da ligação do gás no recorte *** Com forno encastrado por baixo eventualmente mais; ver requisitos de medidas do forno</p> <p>PCR9A5B90 medidas em mm</p>
<p>* Distância mínima do recorte da placa até à parede ** Posição da ligação de gás dentro do recorte *** Com forno encastrado por baixo eventualmente mais; ver requisitos de medidas do forno</p> <p>PCS7A5B90 medidas em mm</p>	<p>* Distância mínima do recorte da placa até à parede ** Posição da ligação de gás dentro do recorte *** Com forno encastrado por baixo eventualmente mais; ver requisitos de medidas do forno</p> <p>PCP6A5B90-PGH6B5B90 PGC6B5390 medidas em mm</p>	<p>* Distância mínima do recorte da placa até à parede ** Posição da ligação de gás dentro do recorte *** Com forno encastrado por baixo eventualmente mais; ver requisitos de medidas do forno</p> <p>PRA3A6D70 medidas em mm</p>
<p>* Distância mínima do recorte da placa até à parede ** Posição da ligação de gás dentro do recorte *** Com forno encastrado por baixo eventualmente mais; ver requisitos de medidas do forno</p> <p>PRB3A6D70 medidas em mm</p>	<p>A: Distância mínima do recorte da placa até à parede B: Profundidade máxima do nicho</p> <p>PKY475FB1E medidas em mm</p>	<p>A: Distância mínima do recorte da placa até à parede B: Profundidade do nicho C: Com o forno encastrado por baixo mín. 30, possivelmente mais; ver espaço necessário para o forno.</p> <p>PIB375FB1E medidas em mm</p>

Esquemas técnicos de placas

Os esquemas técnicos devem servir apenas de orientação. Para informações técnicas adicionais e dimensões precisas, consulte os manuais de instalação fornecidos com o aparelho. As medidas encontram-se indicadas em mm.

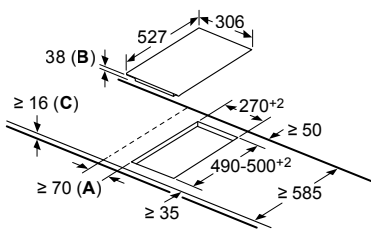

- A:** Distância mínima desde o recorte da placa à parede.
- B:** Profundidade do nicho
- C:** Com forno instalado por baixo no mín. 20, possivelmente mais; ver requisitos de espaço para o forno.

PKF375FP2E

medidas em mm

Combinações dominó possíveis com as respetivas medidas do aparelho e de recorte

Tipo de largura: 30 40 60 70 80 90
Largura do aparelho: 306 396 606 710 816 916

	A	B	C	L	X
2x30	306	306	-	612	576
1x30, 1x40	306	396	-	702	666
1x30, 1x60	306	606	-	912	876
1x30, 1x70	306	710	-	1016	980
1x30, 1x80	306	816	-	1122	1086
1x30, 1x90	306	916	-	1222	1186
2x40	396	396	-	792	756
1x40, 1x60	396	606	-	1002	966
1x40, 1x70	396	710	-	1106	1070
1x40, 1x80	396	816	-	1212	1176
1x40, 1x90	396	916	-	1312	1276
3x30	306	306	306	918	882
2x30, 1x40	306	306	396	1008	972
2x30, 1x60	306	306	606	1218	1182
2x30, 1x70	306	306	710	1322	1286
2x30, 1x80	306	306	816	1428	1392
2x30, 1x90	306	306	916	1528	1492
1x30, 2x40	306	396	396	1098	1062
1x30, 1x40, 1x60	306	396	606	1308	1272
1x30, 1x40, 1x70	306	396	710	1412	1376
1x30, 1x40, 1x80	306	396	816	1518	1482
1x30, 1x40, 1x90	306	396	916	1618	1582
2x40, 1x60	396	396	606	1398	1362

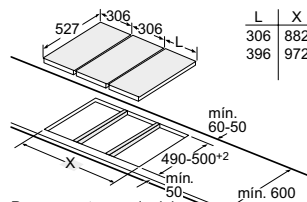

Para a montagem de dois ou vários elementos dominó diretamente lado a lado são necessários um ou vários conjuntos de montagem (2 elementos - 1 conjunto de montagem, 3 elementos - 2 conjuntos de montagem, etc.).

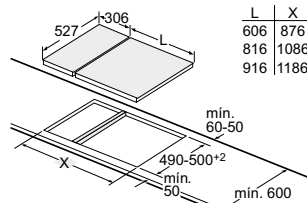

Para a montagem de um elemento dominó diretamente ao lado de uma placa é necessário um conjunto de montagem (HEZ394301).

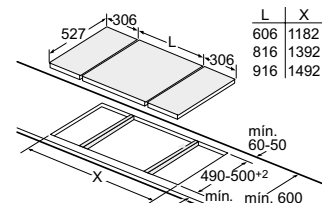
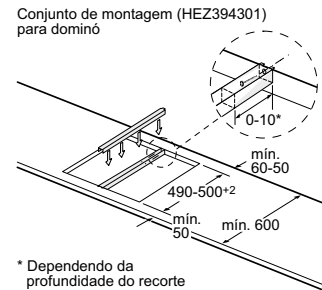

Para a montagem de dois elementos dominó diretamente ao lado de uma placa são necessários dois conjuntos de montagem (HEZ394301).

medidas em mm

Esquemas técnicos de chaminés e exaustores

Os esquemas técnicos devem servir apenas de orientação. Para informações técnicas adicionais e dimensões precisas, consulte os manuais de instalação fornecidos com o aparelho. As medidas encontram-se indicadas em mm.

A saída do ventilador pode ser rodada nas quatro direções possíveis

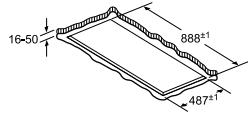
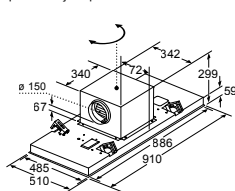

Não monte diretamente na placa de gesso cartonado ou materiais leves semelhantes do teto suspenso. É necessária uma subestrutura adequada, que esteja bem fixa ao teto de betão.

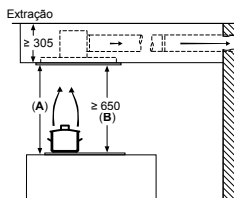

A: Desempenho ideal 700-1500
B: A partir da aresta superior da grelha

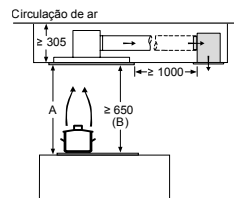

A: Desempenho ideal 700-1500
B: A partir do rebordo superior do suporte de painéis

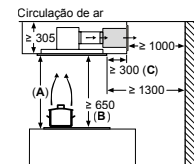

A: Desempenho ideal 700-1500
B: A partir da aresta superior da grelha
C: A distância pode ser reduzida até 70 mm, desde que a altura da cobertura pendurada seja ≥ 340 mm.

DRC99PS20 - DRC97AQ50

medidas em mm

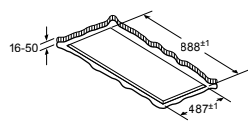
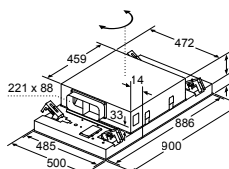

Não monte diretamente na placa de gesso cartonado ou materiais leves semelhantes do teto suspenso. É necessária uma subestrutura adequada, que esteja bem fixa ao teto de betão.

A saída do ventilador pode ser rodada nas quatro direções possíveis

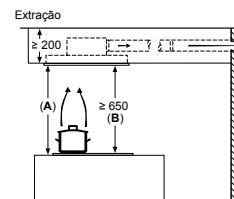

A: Desempenho ideal 700-1500
B: A partir da aresta superior da grelha

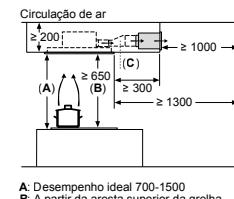

A: Desempenho ideal 700-1500
B: A partir da aresta superior da grelha
C: Peça de ligação (de um conduta retangular para uma conduta redonda). Não incluído no volume de fornecimento.

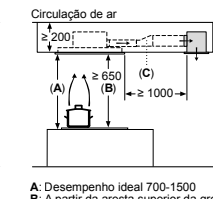

A: Desempenho Ideal 700-1500
B: A partir da aresta superior da grelha
C: Peça de ligação (de um conduta retangular para uma conduta redonda). Não incluído no volume de fornecimento.

DRC96AQ50

medidas em mm

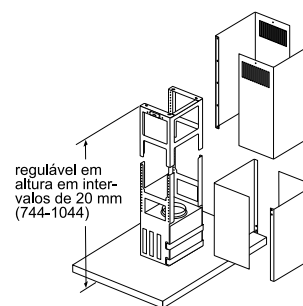
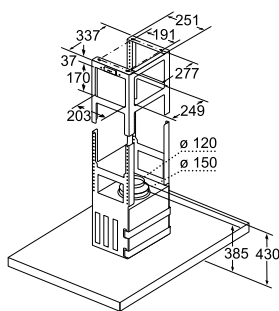
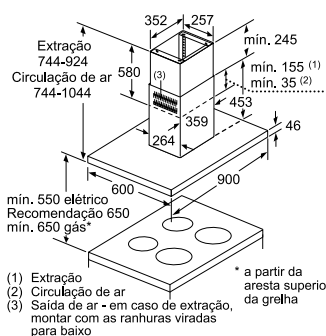

DIB98JQ50 - DIB97JP50

medidas em mm

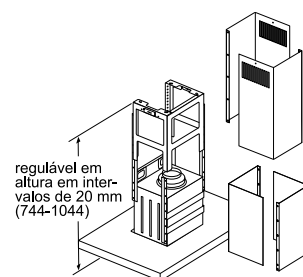
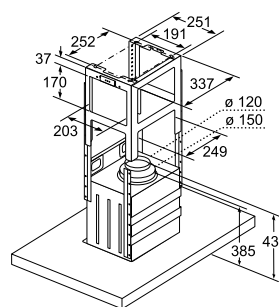
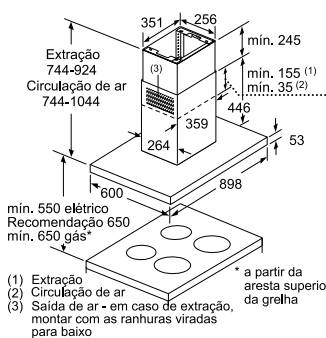

DIB97IM50

medidas em mm

Esquemas técnicos de chaminés e exaustores

Os esquemas técnicos devem servir apenas de orientação. Para informações técnicas adicionais e dimensões precisas, consulte os manuais de instalação fornecidos com o aparelho. As medidas encontram-se indicadas em mm.

DWF97RV60

(1) Extração
 (2) Saída de ar - em caso de extração, montar com as ranhuras viradas para baixo

(1) Posição para a tomada
 Respeite a espessura máxima da parede traseira.

Aparelho em modo de recirculação de ar apenas possível sem instalação de conduta. Necessita acessório para recirculação de ar.

Saída de extração de ar
 min. 60
 187
 256
 Tomada
 min. 570
 min. 505
 min. 450 Elétrico*
 gás não permitido
 * a partir da aresta superior da grelha

medidas em mm

DWK98PR60

(1) Extração
 (2) Saída de ar - em caso de extração, montar com as ranhuras viradas para baixo

(1) Posição para a tomada
 Respeite a espessura máxima da parede traseira.

Aparelho em modo de recirculação de ar apenas possível sem instalação de conduta. Necessita acessório para recirculação de ar.

Saída de extração de ar
 min. 60
 187
 256
 Tomada
 min. 465
 min. 400
 min. 450 Elétrico
 min. 600 Gás*
 * a partir da aresta superior da grelha

medidas em mm

DWK98JQ60 - DWK98JQ20 - DWK87CM60(a) - DWK67CM60(b)

(1) Extração
 (2) Saída de ar - em caso de extração, montar com as ranhuras viradas para baixo

(1) Posição para a tomada
 Respeite a espessura máxima da parede traseira.

Aparelho em modo de recirculação de ar apenas possível sem instalação de conduta. Necessita acessório para recirculação de ar.

Saída de extração de ar
 min. 60
 187
 256
 Tomada
 min. 465
 min. 400
 min. 450 Elétrico
 min. 600 Gás*
 * a partir da aresta superior da grelha

medidas em mm

DWB98PR50 - DWB98JQ50 - DWB97CM50

A: Extração
 B: Circulação de ar
 C: Saída de ar - em caso de extração, montar com as ranhuras viradas para baixo

max. 20

Saída de extração de ar
 min. 60
 245
 335
 Tomada
 min. 450
 * a partir da aresta superior da grelha
 min. 500
 min. 550 Elétrico
 Recomendação 650
 min. 650 Gás*

* a partir da aresta superior da grelha
 min. 51,5
 394,5
 min. 550 elétrico
 Recomendação 650
 min. 650 gás*

medidas em mm

Esquemas técnicos de chaminés e exaustores

Os esquemas técnicos devem servir apenas de orientação. Para informações técnicas adicionais e dimensões precisas, consulte os manuais de instalação fornecidos com o aparelho. As medidas encontram-se indicadas em mm.

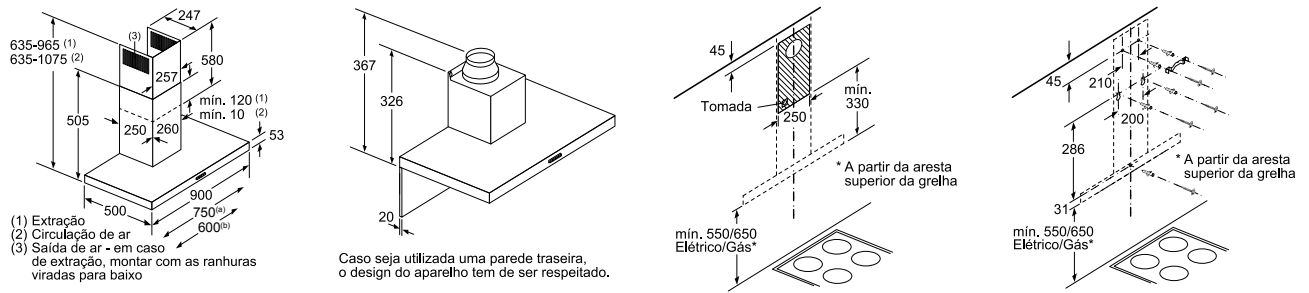

DWB97IM50 - DWB77IM50^(a) - DWB67IM50^(b) - DWB96BC50 - DWB76BC50^(a) - DWB66BC50^(b)

medidas em mm

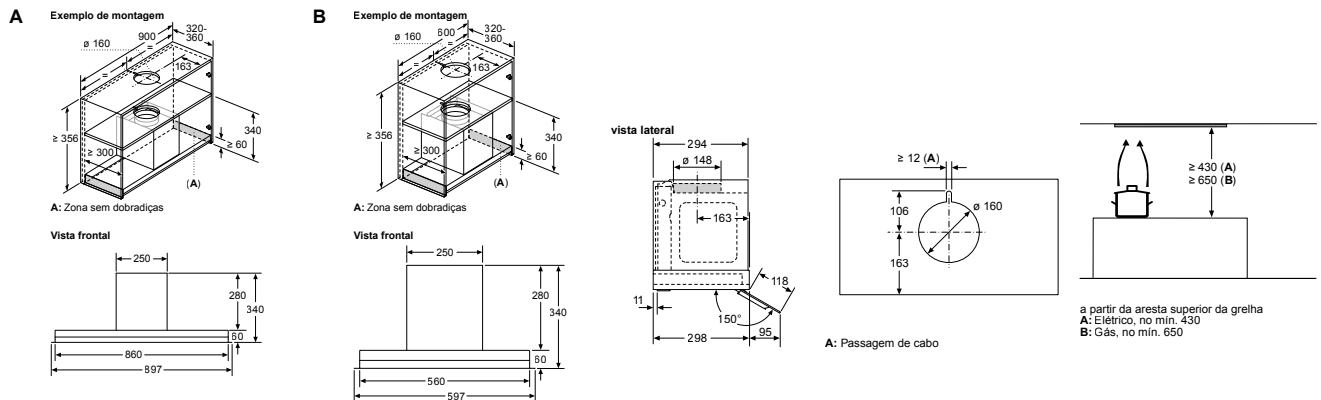

DBB97AM60^A - DBB67AM60^{B(a)}

medidas em mm

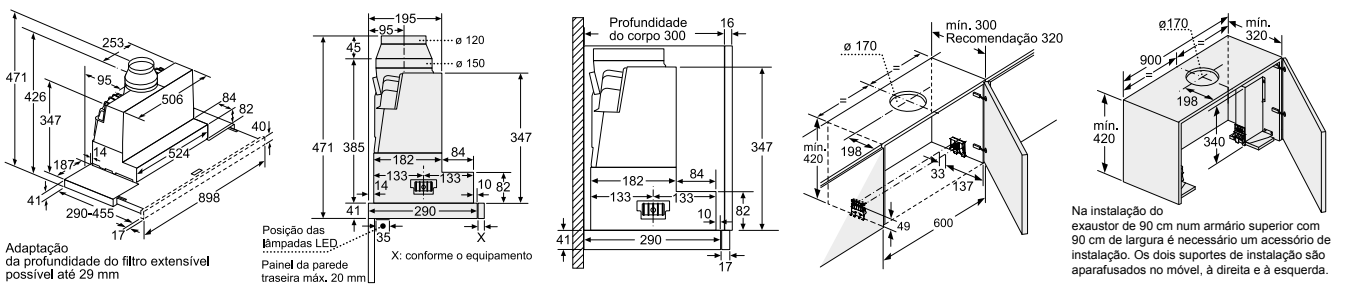

DFS097K51 - DFS097A51

medidas em mm

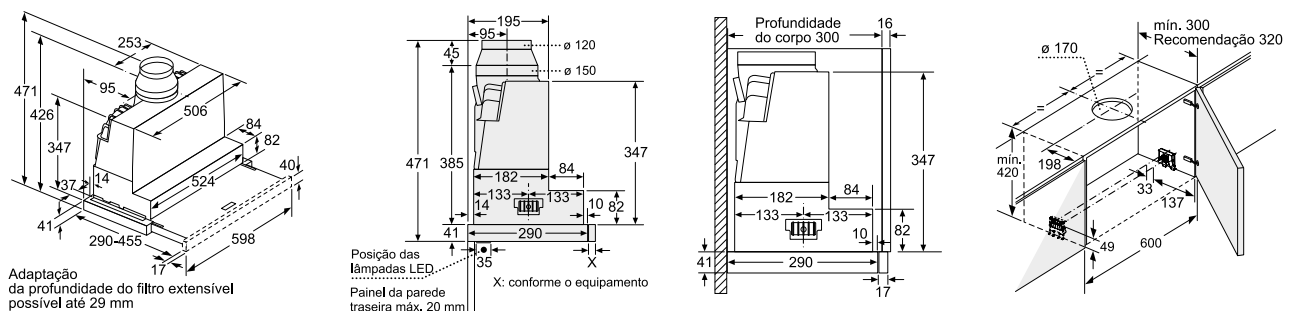

DFS067K51 - DFS067A51

medidas em mm

Esquemas técnicos de chaminés e exaustores

Os esquemas técnicos devem servir apenas de orientação. Para informações técnicas adicionais e dimensões precisas, consulte os manuais de instalação fornecidos com o aparelho. As medidas encontram-se indicadas em mm.

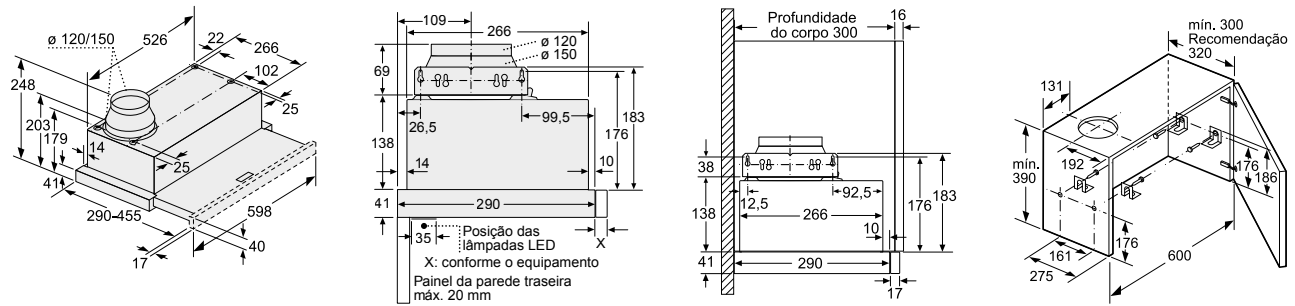

DFM064W54

medidas em mm

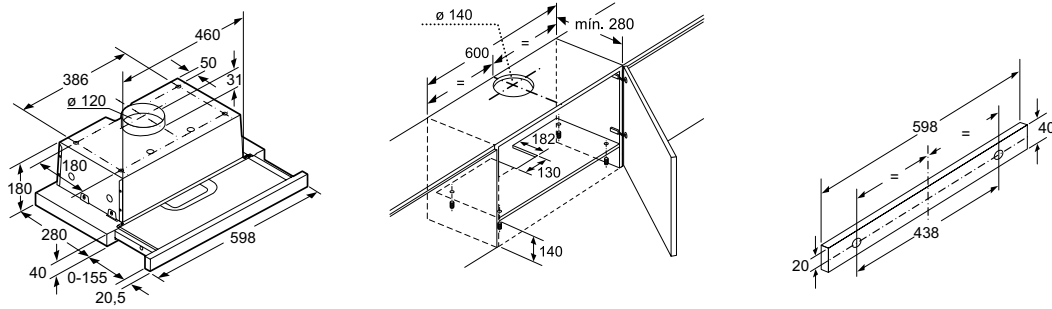

DFT63AC50

medidas em mm

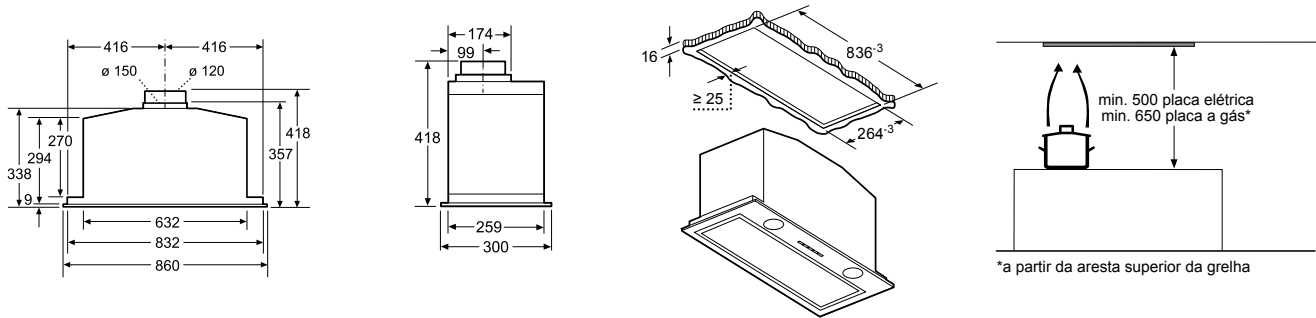

DHL885C

medidas em mm

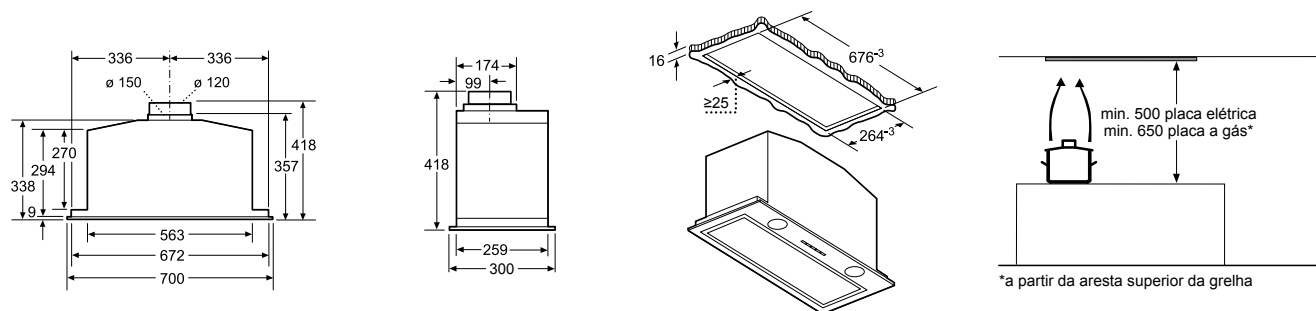

DHL785C

medidas em mm

Esquemas técnicos de chaminés e exaustores

Os esquemas técnicos devem servir apenas de orientação. Para informações técnicas adicionais e dimensões precisas, consulte os manuais de instalação fornecidos com o aparelho. As medidas encontram-se indicadas em mm.

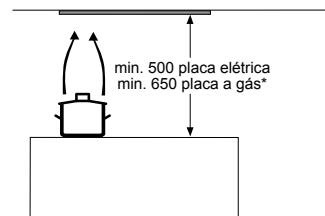
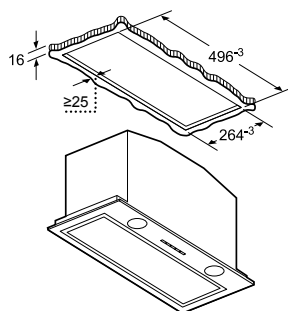
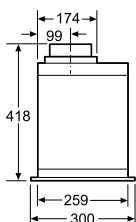
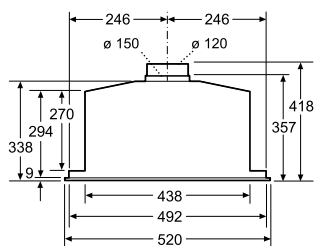

*a partir da aresta superior da grelha

DHL585B

medidas em mm

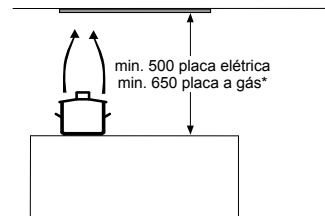
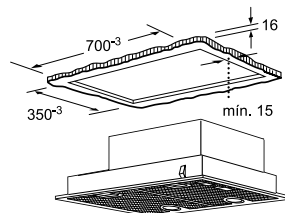
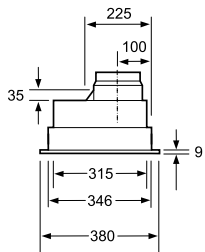
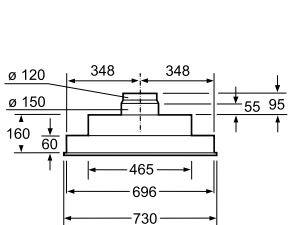

*a partir da aresta superior da grelha

DHL755BL

medidas em mm

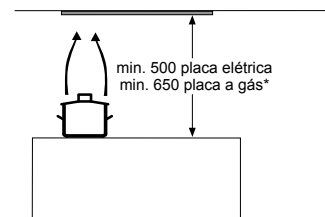
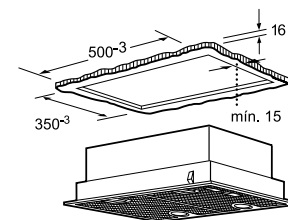
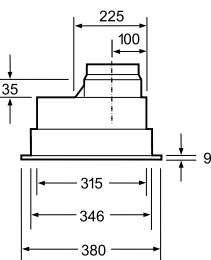
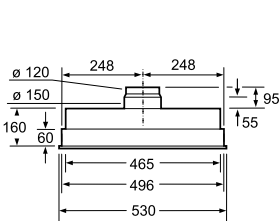

*a partir da aresta superior da grelha

DHL555BL

medidas em mm

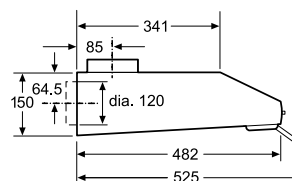
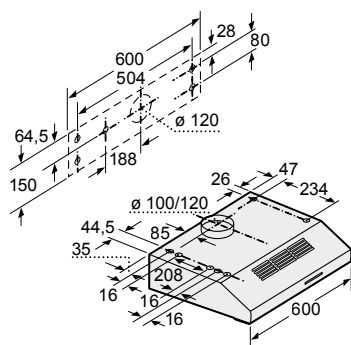

DUL63CC55

medidas em mm

Esquemas técnicos de chaminés e exaustores

Os esquemas técnicos devem servir apenas de orientação. Para informações técnicas adicionais e dimensões precisas, consulte os manuais de instalação fornecidos com o aparelho. As medidas encontram-se indicadas em mm.

DIZ1JC2C6 - DIZ1JC5C6 - DIZ0JC2D0 - DIZ0JC5D0

medidas em mm

DIZ1JX5C1

O elemento de ligação pode ser deslocado em função da situação de montagem.

medidas em mm

DIZ26X5C6 - DIZ2FX5D1

medidas em mm

DWZ1CX116^A - DWZ0XX0J5^B

medidas em mm

Esquemas técnicos de chaminés e exaustores

Instalação com módulo para funcionamento em modo de recirculação CleanAir Plus e regenerável

Os esquemas técnicos devem servir apenas de orientação. Para informações técnicas adicionais e dimensões precisas, consulte os manuais de instalação fornecidos com o aparelho. As medidas encontram-se indicadas em mm.

A

B

Tomada apenas fora da área assinalada

Tomada apenas fora da área assinalada

Instalação com canal interior

Instalação com ranhuras de circulação do ar viradas para baixo.

* Respeitar a distância mínima ao teto

DWZ1DX1I6^A - DWZ0XX0J0^B

medidas em mm

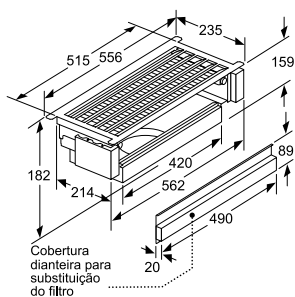

Instalação com chaminés integradas

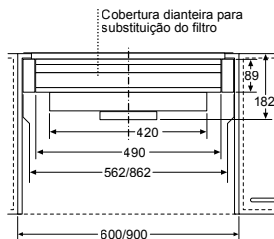
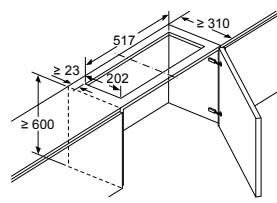
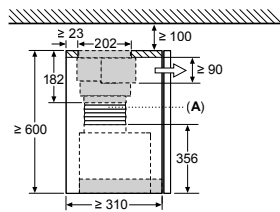

Instalação com exaustores integráveis

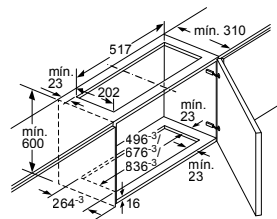
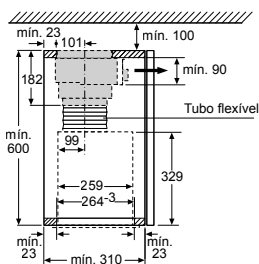

Instalação com exaustores telescópicos

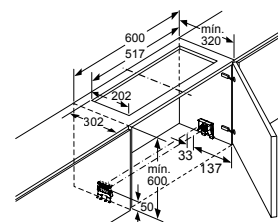
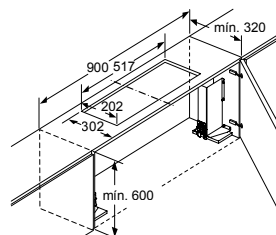
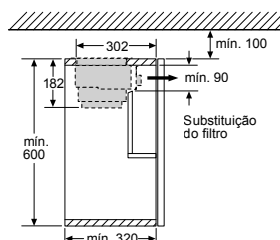

Todas as vantagens do nosso Serviço Técnico Oficial.

A nossa rede de Serviços Técnicos Oficiais dispõe da tecnologia mais avançada e sobretudo, de uma equipa profissional que conhece bem os seus eletrodomésticos. Construimos peça por peça, por isso, somos capazes de colocar o seu aparelho a funcionar sempre na perfeição.

Serviços de assistência técnica



Atendimento personalizado 6 dias por semana

Assistência personalizada, marcações de assistências técnicas, encomendas de peças de reposição e acessórios de fábrica. Contacto: 214 250 730.



Extensa rede de Serviços Técnicos

A nossa rede de serviços está presente em todo o país, continente e ilhas.

Acessórios e peças



Compra online

Veja a gama de acessórios disponível na loja online em www.bosch-home.pt/store. Entrega em aproximadamente 48h, sujeito à existência de stock.



Todos os serviços online

Também pode solicitar uma reparação online através do link: <https://www.bosch-home.pt/servico/servico-de-reparacao>



Assistente interativo

Todas as opções de assistência que necessita num único lugar. Um resumo completo com toda a informação relevante sobre o seu eletrodoméstico. <http://www.bosch-home.pt/servico/ajuda/servico-de-assistencia>



Manuais de instrução

Conheça melhor o seu eletrodoméstico. Colocamos à sua disposição a documentação completa do seu produto. <https://www.bosch-home.pt/servico/ajuda/procura-manual>

Extensão de garantia oficial Bosch.

Máxima tranquilidade.

Garantia 100% do fabricante. Desde o momento da compra, o seu novo eletrodoméstico Bosch está coberto por um período de 3 anos de garantia. Oferecemos a possibilidade estender esta garantia.

Técnicos especializados

A reparação do seu eletrodoméstico será realizado pelos nossos técnicos oficiais da marca Bosch, especialmente formados para reparar os seus aparelhos.

Peças originais

Os nossos técnicos utilizam sempre peças de substituição originais.

Garantia Bosch

Onde e quando posso adquirir?

Pode adquirir esta extensão antes de finalizar os dois anos de garantia legal do fabricante. Basta aceder aqui: <https://www.bosch-home.pt/servico/limpeza-e-manutencao/extensao-garantia>

Que vantagens oferece?

- ▶ Garantia 100% do fabricante.
- ▶ Qualidade Bosch a longo prazo e a um preço competitivo.
- ▶ Máxima cobertura que protege antes de possíveis gastos ou reparações. Evitar qualquer surpresa inesperada e preocupações.
- ▶ Consultar mais informação no nosso site <https://www.bosch-home.pt/servico/limpeza-e-manutencao/extensao-garantia>



BSHP Electrodomésticos, Sociedade Unipessoal, Lda.

Rua do Alto do Montijo, n.º 15

2790-012 Carnaxide

Portugal

www.bosch-home.pt

A BSHP Electrodomésticos, Sociedade Unipessoal, Lda. reserva o direito de proceder a qualquer alteração sem aviso prévio.
© 2022 BSHP Electrodomésticos, Sociedade Unipessoal, Lda. Proibida a reprodução em parte ou total. Impresso em Portugal. Abril.2022.
CATBO.04.2022.BEL.2800

Assistência Técnica Oficial Bosch.

A nossa rede de Serviços Técnicos Oficiais e Serviços Autorizados dispõe da tecnologia mais avançada e sobretudo, de uma equipa profissional que conhece bem os seus eletrodomésticos.

Para pedidos de reparação, acessórios e peças ligue: 214 250 730

Para informações sobre o seu aparelho ligue: 214 250 770

Visite-nos também em:



/boschhomeportugal



/boschhomept



@boschhomept